

HANDLEIDING

# KOELKAST & DIEPVRIES

**Lees deze handleiding aandachtig door voordat u het apparaat gebruikt en houd deze te allen tijde binnen handbereik.**

# INHOUDSOPGAVE

Deze handleiding kan afbeeldingen of inhoud bevatten die verschillen van het aangeschafte model.

Deze handleiding is onderhevig aan herziening door de fabrikant.

<b>VEILIGHEIDSVORSCHRIFTEN</b> .....	<b>3</b>
BELANGRIJKE VEILIGHEIDSIINSTRUCTIES .....	3
Verwijdering van uw oude apparaat .....	11
<b>INSTALLATIE</b> .....	<b>12</b>
Compartimenten .....	12
Afmetingen en vrije ruimten .....	13
Omgevingstemperatuur .....	13
De deuren verwijderen/monteren .....	14
Nivellering .....	16
Deur uitlijning .....	16
De waterleiding aansluiten .....	17
Het waterfilter monteren .....	18
Het apparaat aansluiten .....	19
Het apparaat verplaatsen .....	19
<b>GEBRUIK</b> .....	<b>20</b>
Onderdelen en functies .....	20
Aanwijzingen voor het gebruik .....	24
Het bedieningspaneel gebruiken .....	26
Water- en ijsdispenser .....	27
Automatische ijsmaker .....	28
De ijsbak aan de binnenkant losmaken .....	29
Deurframe .....	30
Deur-op-deur ( * ) .....	30
InstaView-functie ( * ) .....	30
Het inklapbare schap ( * ) .....	31
Andere functies gebruiken .....	31
<b>SMART FUNCTIES</b> .....	<b>32</b>
De LG SmartThinQ-applicatie gebruiken .....	32
Smart Diagnosis™ gebruiken .....	34
<b>ONDERHOUD</b> .....	<b>35</b>
Opmerkingen bij het reinigen .....	35
De condensorafdekkingreinen .....	35
Het reinigen van de waterdispenser .....	36
Het koelkastschap schoonmaken .....	36
Het inklapbare schap schoonmaken ( * ) .....	36
Het reinigen van de groentelade .....	37
Het Door-in-Door compartiment schoonmaken .....	38
De diepvrieslade reinigen .....	38
De Pure N Fresh-filter vervangen .....	39
Het waterfilter vervangen .....	40
<b>PROBLEEMOPLOSSING</b> .....	<b>42</b>

De volgende veiligheidsvoorschriften zijn bedoeld om onvoorziene risico's of schade door onveilig of verkeerd gebruik van het product te voorkomen.

De richtlijnen zijn onderverdeeld in 'WAARSCHUWING' en 'LET OP' zoals hieronder beschreven.

 Dit symbool wordt weergegeven om zaken en handelingen aan te geven die risico's kunnen veroorzaken. Lees het gedeelte met dit symbool zorgvuldig door en volg de instructies om risico's te vermijden.

 **WAARSCHUWING**

Dit geeft aan dat het niet opvolgen van de instructies ernstig letsel of de dood tot gevolg kan hebben.

 **LET OP**

Dit geeft aan dat het niet opvolgen van de instructies letsel of schade aan het product tot gevolg kan hebben.

## BELANGRIJKE VEILIGHEIDSINSTRUCTIES

 **WAARSCHUWING**

Volg om het risico op explosie, vuur, overlijden, elektrische schok, letsel of verbranding van personen tijdens het gebruik van dit product te verminderen de basisvoorzorgsmaatregelen, met inbegrip van de volgende, op:

### **Kinderen in het gezin**

- Dit apparaat is niet bedoeld voor gebruik door personen (inclusief kinderen) met verminderde fysieke, zintuiglijke of mentale capaciteiten of een gebrek aan ervaring en kennis, tenzij ze met betrekking tot het gebruik van dit apparaat geïnstrueerd zijn door of onder toezicht zijn van een persoon die verantwoordelijk is voor hun veiligheid. Kinderen moeten onder toezicht gehouden worden om te garanderen dat ze niet met het apparaat spelen.
- Als het apparaat is uitgerust met een vergrendeling (alleen bepaalde modellen), moet u de sleutel buiten het bereik van kinderen bewaren.

## **Voor gebruik in Europa:**

Dit apparaat kan worden gebruikt door kinderen van 8 jaar en ouder en personen met verminderde lichamelijke, zintuiglijke of verstandelijke vermogens of gebrek aan ervaring en kennis, als ze onder toezicht staan of worden geïnstrueerd over het veilig gebruik van het apparaat en bijbehorende gevaren begrijpen. Kinderen mogen niet met het apparaat spelen. Reiniging en onderhoud door de gebruiker mogen niet worden uitgevoerd door kinderen zonder toezicht.

## **Installatie**

- Dit apparaat mag alleen worden vervoerd door twee of meer mensen die het apparaat veilig vasthouden.
- Zorg ervoor dat het stopcontact goed geaard is en dat de aardpen op het netsnoer niet is beschadigd of verwijderd wordt uit het stopcontact. Voor meer details over aarding informeer bij een LG Electronics-klanteninformatiecentrum.
- Dit apparaat is uitgerust met een voedingskabel met aardgeleiding en een aardstekker. De stekker moet in een passend stopcontact worden gestoken dat correct is geïnstalleerd en geaard volgens alle lokale wetten en verordeningen.
- Als de voedingskabel beschadigd is of de opening van het stopcontact los zit, sluit de stekker dan niet aan en neem contact op met een geautoriseerd servicecentrum.
- Sluit het apparaat niet aan op een meervoudige stopcontacten zonder voedingskabel (gemonteerd).
- Wijzig of verleng het netsnoer niet.
- Het apparaat moet worden aangesloten op een speciale elektriciteitsleiding met een aparte zekering.

- Gebruik geen meervoudige contactdoos die niet juist is geaard (draagbaar). Als u een juiste geaarde meervoudige contactdoos (draagbaar) gebruikt, gebruikt u een uitgang van de meervoudige contactdoos met de huidige capaciteit van de vermogenscode of hoger en gebruikt u de meervoudige contactdoos alleen voor dit apparaat.
- Installeer het apparaat op een plaats waar het gemakkelijk is om de stekker van het apparaat los te koppelen.
- Zorg ervoor dat de kabel vanaf de stekker niet omhoog wijst of dat het apparaat niet tegen de stekker leunt.
- Installeer het apparaat op een stevige en vlakke vloer.
- Installeer het apparaat niet op een vochtige en stoffige plek. Installeer of bewaar het apparaat niet buiten of in een gebied dat is onderworpen aan weersomstandigheden, zoals direct zonlicht, wind of regen of temperaturen onder het vriespunt.
- Plaats het apparaat niet in direct zonlicht op en stel het niet bloot aan de warmte van verwarmingstoestellen zoals ovens of kachels.
- Zorg ervoor dat u de achterkant van het apparaat niet blootstelt tijdens de installatie.
- Zorg ervoor dat u het apparaat niet laat vallen tijdens montage of demontage.
- Zorg ervoor dat de kabel niet doorgeprikt of beschadigd wordt tijdens montage of demontage van de deur van het apparaat.
- Plaats geen stekkeradapter of andere accessoires op de stekker.

## **Gebruik**

- Gebruik het apparaat niet voor andere doeleinden (opslag van medische of experimentele materialen of voor verzending) dan voor huishoudelijk gebruik voor opslag van voedsel.

- Trek de stekker uit het stopcontact tijdens hevig onweer of wanneer het apparaat langere tijd niet wordt gebruikt.
- Buig de voedingskabel niet overmatig en plaats er geen zware voorwerpen op.
- Raak de stekker of apparaatknoppen niet aan met natte handen.
- Als er water in de elektrische onderdelen van het apparaat dringt, trek dan de stekker uit het stopcontact en neem contact op met een LG Electronics-klanteninformatiecentrum.
- Plaats geen handen of metalen voorwerpen in het gebied waar koude lucht wordt afgegeven, in de behuizing of in de warmteafgeevende spiraal aan de achterkant.
- Oefen geen overmatige druk uit op de achterkant van het apparaat en stoot het niet.
- Zet geen dieren, zoals huisdieren, in het apparaat.
- Let bij het openen of sluiten van de deur van het apparaat op kinderen in de onmiddellijke omgeving. De deur kan tegen het lichaam van het kind slaan en letsel veroorzaken. Laat niet toe dat iemand aan de deuren hangt omdat de eenheid daardoor kan omvallen en dit ernstig letsel kan veroorzaken.
- Vermijd het gevaar van kinderen die vast komen te zitten in het apparaat. Een kind dat vastzit in het apparaat, kan stikken.
- Plaats geen zware of breekbare voorwerpen, reservoirs gevuld met vloeistof, brandbare stoffen, brandbare voorwerpen (zoals kaarsen, lampen, enz.) of verwarmingsapparaten (zoals kachels, verwarmingstoestellen, enz.) op het apparaat.
- In geval van een gaslek (isobutaan, propaan, aardgas, enz.) mag u het apparaat of de stekker niet aanraken en dient u de ruimte onmiddellijk goed te verluchten. Dit toestel maakt gebruik van koelgas (isobutaan, R600a). Hoewel er maar een kleine hoeveelheid gas wordt gebruikt, is het nog steeds brandbaar gas. Gaslekage tijdens vervoer van het apparaat, installatie of gebruik kan brand, explosie of letsel veroorzaken als er vonken ontstaan.

- Gebruik of bewaar geen ontvlambare of brandbare stoffen (ether, benzeen, alcohol, chemische stoffen, LPG, brandbare spray, insecticide, luchtverfrisser, cosmetica, enz.) in de buurt van het apparaat.
- Trek onmiddellijk de stekker uit het stopcontact en neem contact op met het LG Electronics-klanteninformatiecentrum als u een vreemd geluid, een geur of rook waarneemt die van het apparaat af komen.
- Vul de ijsmaker of de waterdispensertank alleen met drinkwater.
- Breng geen schade toe aan het koelcircuit.
- Laat geen elektronisch apparaat (zoals verwarmingsapparaat en mobiele telefoon) in het apparaat achter tijdens gebruik.

## Onderhoud

- Haal de stekker uit het stopcontact voordat u het apparaat schoonmaakt of de lamp aan de binnenkant (indien aanwezig) vervangt.
- Steek de stekker stevig in het stopcontact na het volledig verwijderen van al het vocht en stof.
- Haal de stekker nooit uit het apparaat door aan de voedingskabel te trekken. Grijp de stekker altijd stevig vast en trek hem recht uit het stopcontact.
- Spuit geen water of brandbare stoffen (tandpasta, alcohol, thinner, benzeen, brandbare vloeistof, schurende vloeistoffen, enz.) op de binnenkant of buitenkant van het apparaat om het te reinigen.
- Reinig het apparaat niet met borstels, doeken of sponzen met ruwe oppervlakken of die zijn gemaakt van metaal.
- Het product mag alleen worden gedemonteerd, gerepareerd of gewijzigd door een gekwalificeerde reparateur van een LG Electronics-servicecentrum. Neem contact op met een LG Electronics-klanteninformatiecentrum als u het apparaat naar een andere locatie verplaatst en installeert.

- Gebruik geen föhn om de binnenkant van het apparaat te drogen en plaats geen kaars binnenin om geuren te verwijderen.
- Gebruik geen mechanische apparaten of andere middelen om het ontdooien te versnellen.
- Sluit de watertoevoerleiding (alleen loodrechte modellen) alleen aan op een drinkwaterbron. Anders kunnen onzuiverheden in het water ziektes veroorzaken.

### **Verwijdering**

- Wanneer u het apparaat weggooit, verwijder dan de deurafdichting maar laat de schappen en lades op hun plaats en houd kinderen uit de buurt van het apparaat.
- Gooi alle verpakkingsmaterialen (zoals vinyl en piepschuim) weg uit de buurt van kinderen. De verpakkingsmaterialen kunnen verstikking veroorzaken.

### **Technische veiligheid**

- Zorg ervoor dat de ventilatieopeningen in het al dan niet ingebouwde toestel vrij blijven.
- Plaats geen elektrische apparaten in de koelkast.
- Het in het toestel gebruikte koelende en isolerende spuitgas moet op een speciale manier worden verwerkt bij de afvalverwerking. Neem contact op met uw serviceleverancier of met een gelijkwaardig gekwalificeerde persoon voordat u het apparaat verwijdert.
- Dit toestel bevat een kleine hoeveelheid isobutaankoelmiddel (R600a), dat tevens ook brandbaar is. Ga voorzichtig te werk wanneer u het toestel vervoert en installeert en zorg ervoor dat er geen elementen van het koelcircuit worden beschadigd.



- Het koelmiddel dat uit de pijpen lekt, kan ontvlammen of een explosie veroorzaken.
- Indien u een lek vaststelt, zorg er dan voor dat u geen open vuur maakt en vermijd andere mogelijke ontstekingsbronnen. Verlucht de ruimte waarin het apparaat staat gedurende enkele minuten. Om de vorming van een ontvlambaar gas-luchtmengsel te voorkomen als er een lek in het koelcircuit is, dient de grootte van de ruimte waarin het apparaat wordt gebruikt in overeenstemming te zijn met de hoeveelheid koelmiddel die wordt gebruikt. De ruimte moet 1m<sup>2</sup> groot zijn voor elke 8 g R600a koelmiddel in het apparaat.
- De hoeveelheid koelmiddel in uw specifiek apparaat wordt weergegeven op het typeplaatje aan de binnenzijde van het apparaat.
- Start een toestel dat zichtbare schade vertoont, nooit op. Neem bij twijfel contact op met uw dealer.
- Dit apparaat is alleen bedoeld voor gebruik in huishoudelijke en soortgelijke toepassingen. Het mag niet worden gebruikt voor commerciële of cateringdoeleinden of in een mobiele toepassing, zoals een caravan of boot.
- Bewaar geen explosieve stoffen zoals spuitbussen met een brandbaar drijfgas in dit apparaat.

### LET OP

**Volg om het risico op licht letsel aan personen, slechte werking of schade aan het product of eigendommen bij het gebruik van dit product te verlagen de algemene voorzorgsmaatregelen, met inbegrip van de volgende, op:**

#### **Installatie**

- Het apparaat niet kantelen om het te trekken of te duwen bij transport.
- Zorg ervoor dat er geen lichaamsdeel, zoals een hand of voet, klem komt te zitten tijdens het verplaatsen van het apparaat.

## **Gebruik**

- Raak bevroren voedsel of de metalen onderdelen in het vriesvak niet aan met natte of vochtige handen. Dit kan bevriezing veroorzaken.
- Plaats geen glazen houders, flessen of blikjes (vooral deze die koolzuurhoudende dranken bevatten) in het vriesvak of op schappen of in de ijsbak die wordt blootgesteld aan temperaturen onder het vriespunt.
- Het geharde glas aan de voorkant van de deur van het apparaat of de schappen kan door een schok worden beschadigd. Als deze zijn beschadigd, mag u ze niet met de handen aanraken.
- Plaats geen zware voorwerpen bovenop de binnendeur.
- Gebruik de binnendeur niet als een snijplank en zorg ervoor dat de deur niet bekrast raakt door een scher voorwerp, aangezien dit tot schade aan het apparaat kan leiden.
- Hang niet aan de apparaatdeur, opslagruimte, plank of koelkastdeur, en klim er niet op.
- Bewaar niet te veel waterflessen of waterreservoirs voor bijgerechten in de deurmanden.
- Voorkom dat dieren aan de voedingskabel of de waterslang knagen.
- De deur van het apparaat niet overmatig krachtig openen of sluiten.
- Als het scharnier van de deur van het product beschadigd is of niet goed functioneert, stop dan met het gebruik en neem contact op met het LG Electronics-servicecentrum.
- Reinig glazen schappen of afdekkingen niet met warm water als ze koud zijn.
- Eet nooit diepvriesproducten direct nadat ze uit de diepvries zijn gehaald.

- Steek uw handen niet in het mechanische deel van de automatische ijsmachine, zoals de ijsbak of de ijsdispenser.
- Gebruik geen dunne kristallen beker of porselein tijdens het aftappen.
- Verwijder niet de kap van de automatische ijsmachine. Het aanraken van de mechanische delen van de automatische ijsmachine kan leiden tot verwondingen.
- Zorg ervoor dat er geen hand of voet klem komt te zitten tijdens het openen en sluiten van de deur van het apparaat of van de binnendeur.
- Open de deur van het apparaat niet wanneer de deur aan de binnenkant open staat of open de deur aan de binnenkant niet wanneer de deur van het apparaat open staat. De deur aan de binnenkant kan tegen de rand van het apparaat botsen en beschadigd raken.

## Onderhoud

- Plaats de schappen niet ondersteboven, omdat deze kunnen vallen.
- Om vorst uit het apparaat te verwijderen, kunt u contact opnemen met het LG Electronics-klanteninformatiecentrum.

## Verwijdering van uw oude apparaat



- Dit symbool van de doorgekruiste vuilnisbak geeft aan dat afgedankte elektrische en elektronische producten (WEEE) afzonderlijk van het huishoudelijke afval moeten worden verwijderd.
- Oude elektrische producten kunnen gevaarlijke stoffen bevatten, dus een juiste verwijdering van uw oude apparaat helpt bij het voorkomen van mogelijke negatieve gevolgen voor het milieu en de volksgezondheid. Uw oude apparaat kan herbruikbare onderdelen bevatten die gebruikt zouden kunnen worden voor het repareren van andere producten, en andere waardevolle materialen die kunnen worden gerecycleerd voor het behoud van beperkte grondstoffen.
- U kunt uw apparaat meenemen naar de winkel waar u het product hebt gekocht, of u kunt contact opnemen met uw plaatselijke afvalinstantie voor de gegevens van uw dichtstbijzijnde geautoriseerde WEEE-verzamelpunt. Voor de meest geactualiseerde informatie voor uw land wordt verwezen naar [www.lg.com/global/recycling](http://www.lg.com/global/recycling)

## Compartmenten

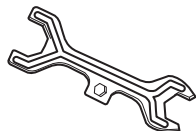
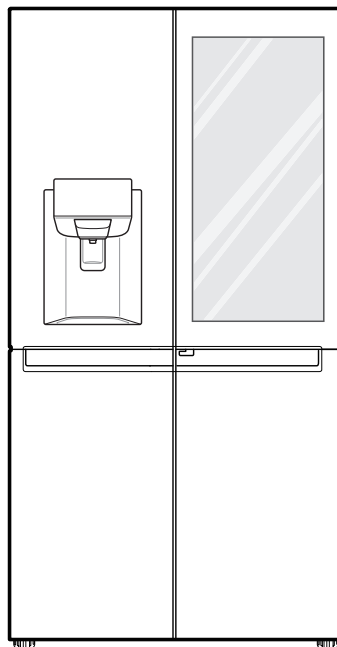
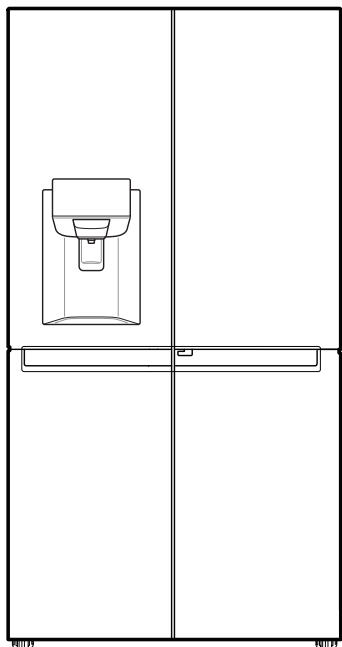

Moersleutel



Handleiding



Waterfilter



Borgring

- Het uiterlijk van componenten van het apparaat kan per model verschillen.

## Afmetingen en vrije ruimten

Als het apparaat te dicht bij aangrenzende voorwerpen wordt geplaatst, kan dit leiden tot een lagere vriescapaciteit en verhoogde elektriciteitskosten. Laat bij het installeren van het apparaat een vrije ruimte van minimaal 50 mm tot elke aangrenzende muur.

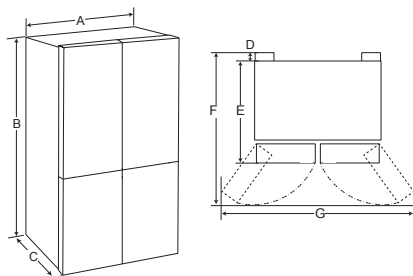

-	Grootte
A	835 mm
B	1787 mm
C	734 mm
D	5 mm
E	729 mm
F	1065 mm
G	1562 mm

## Omgevingstemperatuur

- Het apparaat is ontworpen om te werken binnen een beperkte omgevingstemperatuur, afhankelijk van de klimaatzone.
- De interne temperaturen kunnen worden beïnvloed door de locatie van het apparaat, de omgevingstemperatuur, het aantal keer dat de deur wordt geopend, enzovoort.
- De klimaatklasse bevindt zich op het typeplaatje.

Klimaatklasse	Omgevingstemperatuurbereik °C
SN (Zeer Gematigd)	+10 - +32
N (Gematigd)	+16 - +32
ST (Subtropisch)	+16 - +38
T (Tropisch)	+16 - +43 / +10 - +43*

\*Australië, India, Kenia

### OPMERKING

- De apparaten van SN tot T zijn bedoeld om te worden gebruikt bij een omgevingstemperatuur tussen 10 °C en 43 °C.

## De deuren verwijderen/ monteren

- Wanneer het nodig is om het apparaat te verplaatsen door een smalle opening, wordt aanbevolen de deuren te verwijderen.

### ⚠ WAARSCHUWING

- Trek de stekker uit het stopcontact of ontkoppel de stroomtoevoer op een ander manier voordat de installatie of onderhoud van het apparaat wordt uitgevoerd. Het negeren van deze instructies kan leiden tot de dood, brand of een elektrische schok.

## De deuren van de koelkast verwijderen

- 1 Verwijder de aangesloten waterslang door de kraag in de richting van de slangconnector te duwen.

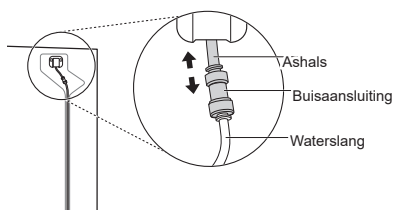

### OPMERKING

- De lijn voor watertoevoer is aangesloten op het deel rechtsboven aan de achterkant van het apparaat.

- 2 Verwijder de schroef van het scharnierdeksel aan de bovenkant van het apparaat door het linksom te draaien.

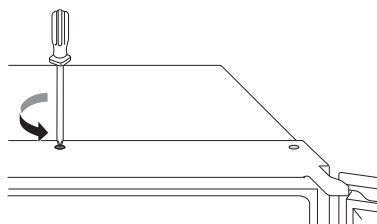

- 3 Verwijder de connector door deze in beide richtingen te trekken door op de haak van de connector van het draadtuig naar beneden te duwen.

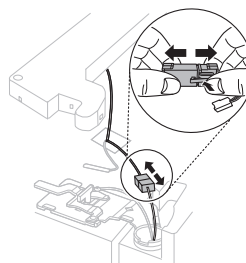

- 4 Schroef de aarddraad 1 los. Draai de hendel van de scharnier linksom. Til het bovenste scharnier uit de vergrendeling van de scharnierhendel.

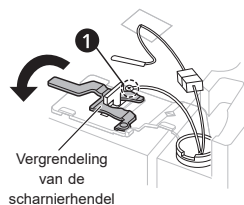

### ⚠ LET OP

- Het wordt aanbevolen dat twee of meer personen de deur verwijderen en deze opnieuw monteren
- Wanneer de bovenste scharnier wordt verwijderd, moet u erop letten dat de deur niet naar voren valt.

- 5 Til de deur van de middelste scharnierpen en verwijder de deur.

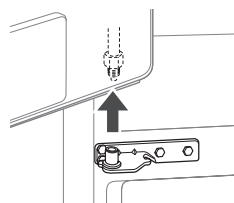

### ⚠ LET OP

- Plaats de deur op een niet-krassend oppervlak met de binnenkant naar boven gericht.

## De koelkastdeuren terugplaatsen

Monteer in omgekeerde volgorde van verwijderen nadat het apparaat door alle toegangsdeuren is geleid.

### OPMERKING

- Als het uiteinde van de waterslang beschadigd is, dan dient het defecte gedeelte van de slang te worden verwijderd zodat er na het opnieuw monteren geen water uit de slang lekt.

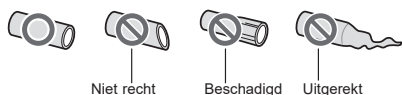

- Terwijl u de spantang in de richting van de slangaansluiting drukt, plaatst u voorzichtig de waterbuis tot er slechts één leiding zichtbaar is. Trek aan de waterpijp om ervoor te zorgen dat de pijp goed vastzit.

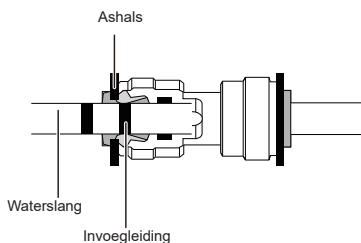

<Juist>

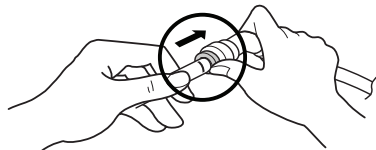

<Niet juist>

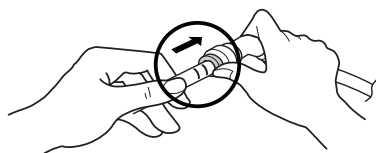

## De deuren van de vriezer verwijderen

- 1 Verwijder de twee scharnierbouten.

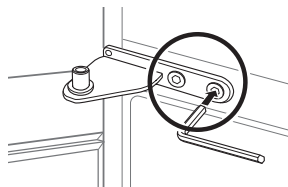

- 2 Verdraai het scharnier om het draaiende uiteinde omhoog te tillen, zodat de deur kan worden verwijderd. Til de deur van de onderste scharnierpen omhoog en verwijder deze.

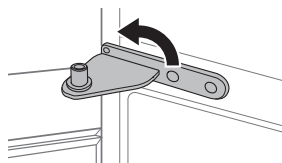

- 3 Verwijder de deur door deze uit de onderste scharnierpen te tillen.

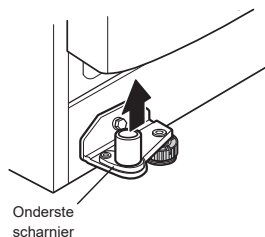

## De diepvriesdeuren terugplaatsen

Monteer in omgekeerde volgorde van verwijderen nadat het apparaat door alle toegangsdeuren is geleid.

## Nivellering

Als het apparaat niet stabiel staat, of als de deuren niet gemakkelijk sluiten, moet u de kanteling van het apparaat aanpassen.

### Waterpas maken van het toestel

Open de deuren van de diepvriezer en pas de hoogte aan door te draaien aan de moer boven de voet met een sleutel ①.

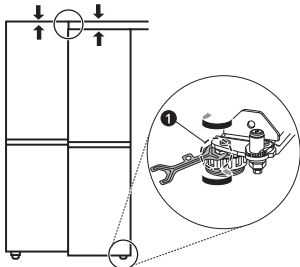

## Deur uitlijning

Als de opening tussen de deuren ongelijk is, moet u de onderstaande instructies volgen om de deuren gelijkmatig uit te lijnen.

### De hoogte van de diepvriezer deur aanpassen

- 1 Draai de borgmoer rechtsom met de sleutel ①

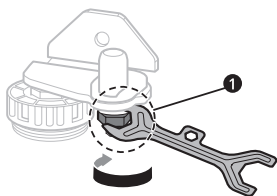

- 2 Draai de aanpassing scharnierpen linksom of rechtsom met de sleutel ②. Om de deur te laten zakken, draait u de aanpassing scharnierpen rechtsom. Om de deur te verhogen, draait u de aanpassing scharnierpen linksom.

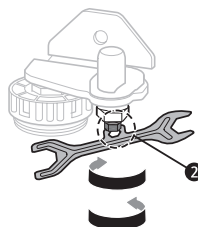

- 3 Draai de borgmoer vast door ze linksom te draaien.

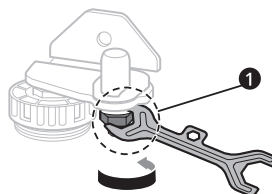

### ⚠ LET OP

- U mag de hoogte van de deur van het apparaat niet meer dan 3 mm aanpassen.



## De hoogte van de linkse diepvriezer deur aanpassen

Als de linkse deur lager zit, tilt u de linkse deur omhoog en draait u aan de scharnierbout met de sleutel ③ zoals weergegeven in de afbeelding.

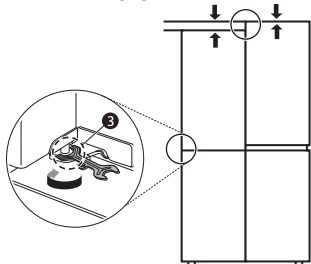

## De hoogte van de rechtse diepvriezer deur aanpassen

<Type 1>

Als de rechtse deur lager is, tilt u de rechtse deur omhoog en gebruikt u de sleutel ③ om de borgmoer rechtsom te draaien tot de hoogten in evenwicht zijn.

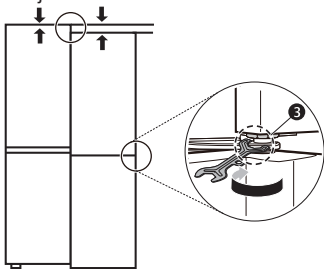

<Type 2>

Als de rechtse deur lager is, tilt u de rechtse deur omhoog en gebruikt u een punttang om een borgring in te voeren tot de hoogten in evenwicht zijn.

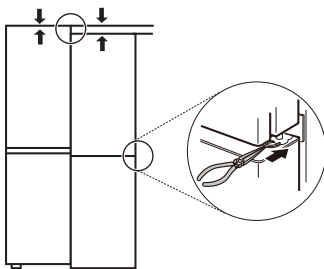

## De waterleiding aansluiten

### Vereisten watertoevoer

Er is een koudwaterkraan met waterdruk tussen 138 kPa en 827 kPa (1,4~8,4 kgf/cm<sup>2</sup>) vereist om de waterdispenser te bedienen. Als de koelkast in een gebied met lage waterdruk (onder 138 kPa) is geïnstalleerd, kunt u een boosterpomp installeren om de lage druk te compenseren.

Als er een waterfiltratiesysteem met omgekeerde osmose is aangesloten op koud water, moet de waterdruk van het omgekeerde-osmosesysteem een minimum van 138 kPa tot 827 kPa (1,4~8,4 kgf/cm<sup>2</sup>) zijn.

### ⚠ WAARSCHUWING

- Trek de stekker van het apparaat uit het stopcontact voordat u de koelkast op de waterleiding aansluit. Als u dit niet doet, dan kan dit een elektrische schok veroorzaken.
- Sluit de waterleiding alleen aan op een koudwaterkraan. Als u dit niet doet, dan kan dit ervoor zorgen dat de waterfilter niet functioneert. Waterslag (water slaande in de leidingen van het huis) kan schade veroorzaken aan onderdelen van het apparaat en kan leiden tot lekkage of overstroming.
- Het aansluiten van de waterleiding mag alleen worden geïnstalleerd door een erkende loodgieter en in conform de lokale wet- en regelgeving met betrekking tot de waterkwaliteit.

### OPMERKING

- Deze waterleidinginstallatie wordt niet gedekt door de garantie van het apparaat.

## De waterslang op het apparaat aansluiten

- 1 Schroef de metalen kraagmoer met schroefdraad aan de achterkant van het apparaat los en plaats deze over een uiteinde van de waterslang.
- 2 Duw de waterslang stevig op de waterinlaatklep en draai de kraagmoer dicht.

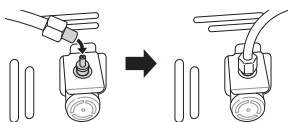

- 5 Sluit de deksel van het waterfilter

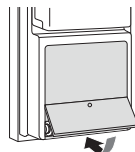

- 6 Schakel de watertoevoer in en schakel het apparaat in.

## Controleren van de wateraansluiting

- 1 Schakel de watertoevoer in en schakel het apparaat in. Controleer zorgvuldig alle aansluitingen op mogelijke lekkage als gevolg van slecht passende slangen.

## Het waterfilter monteren

- 1 Haal de stekker uit het stopcontact.
- 2 Schakel de watertoevoer naar het apparaat uit.
- 3 Open de deksel van het waterfilter

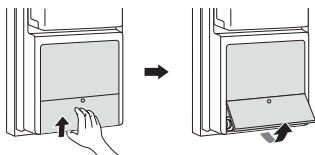

- 4 Steek het waterfilter in de kop van het filter en draai deze rechtsom tot de pijl op het nieuw filter op een lijn ligt met de pijl op de filterkop. Draai het filter terug in het vak.

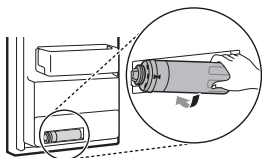

- 2 Houd de **Water Filter**-knop gedurende 3 seconden ingedrukt. Dat stelt het pictogram voor vervanging filter opnieuw in. De nieuwe waterfilter is geactiveerd.
- 3 Plaats een kopje onder de waterdispenser om te controleren of water door het apparaat stroomt.
- 4 Controleer de en de koppelingen nogmaals op lekkage.
- 5 De waterfilter moet worden op een geschikte plaats worden gezet waar deze makkelijk te bereiken is in geval van vervangingen.

## Het apparaat aansluiten

Nadat u de toepassing hebt geïnstalleerd, steekt u de stekker in het stopcontact.

### OPMERKING

- Wacht na het aansluiten van het netsnoer (of de stekker) twee tot drie uur voordat u voedsel in het apparaat zet. Als u voedsel toevoegt voordat het apparaat volledig gekoeld is, kan het voedsel bederven.

## Het apparaat verplaatsen

- 1 Haal al het voedsel uit het apparaat.
- 2 Haal de stekker uit het stopcontact, steek deze in en bevestig hem aan de daarvoor bestemde haak aan de achterkant of aan de bovenkant van het apparaat.
- 3 Maak onderdelen, zoals schappen, en de hendel van de deur goed vast met tape om te voorkomen dat deze vallen wanneer het apparaat wordt verplaatst.
- 4 Mocht u het apparaat verplaatsen, doe dit dan voorzichtig met meer dan twee mensen. Als men het apparaat over een lange afstand verplaatst, houd het apparaat dan gewoon rechtop en niet ondersteboven.
- 5 Nadat u het apparaat hebt geïnstalleerd, steekt u de stekker in het stopcontact om het apparaat in te schakelen.

## Onderdelen en functies

### Buitenkant

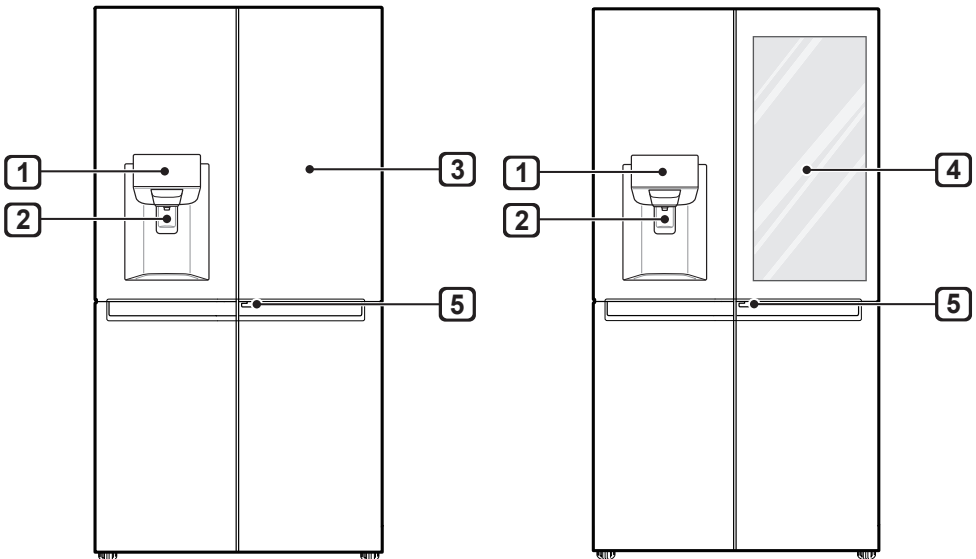

#### 1 Bedieningspaneel

Hiermee stelt u de temperatuur van de koelkast en vriezer in, de toestand van het waterfilter en de dispensersmodus in.

#### 2 Gefilterd water- en ijsdispenser

Hiermee geeft de koelkast gezuiverd water en ijs af.

#### 3 De binnendeur ( \* )

De Door-in-Door is een dubbel gelaagd deursysteem. Ze kunnen afzonderlijk of samen met de hoofddeur worden geopend. U kunt gemakkelijk uw favoriete snacks of etenswaren vinden en bereiken.

#### 4 InstaView Door-in-Door ( \* )

Het InstaView door-in-door-compartment maakt een gemakkelijke toegang tot vaak gebruikte voedingsmiddelen mogelijk.

#### 5 Hendel binnendeur ( \* )

U kunt de deur in de Door-in-Door openen door aan de hendel aan de onderkant van de deur te trekken.

### OPMERKING

- (\*) betekent dat deze functie afhankelijk is van het model dat aangeschaft is.
- Het uiterlijk van componenten van het apparaat kan per model verschillen.

Binnenkant

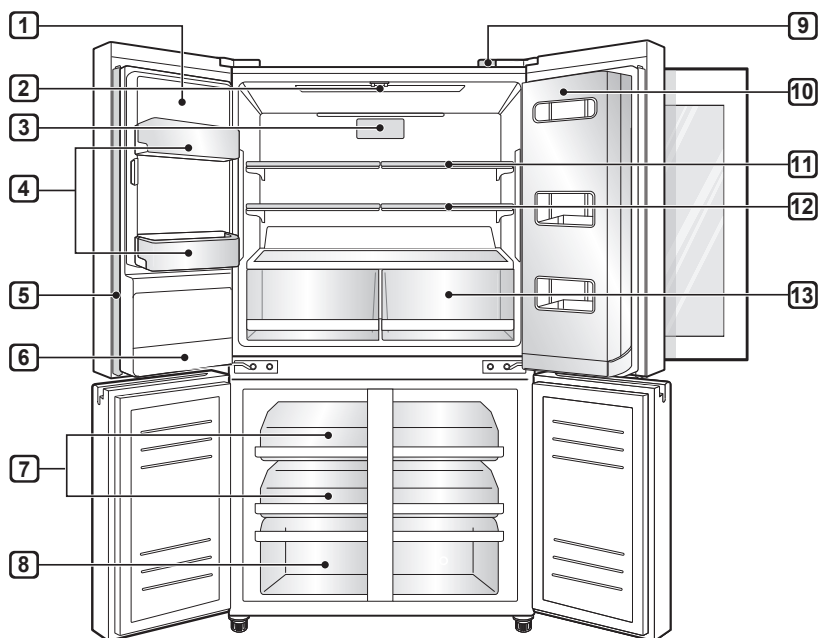
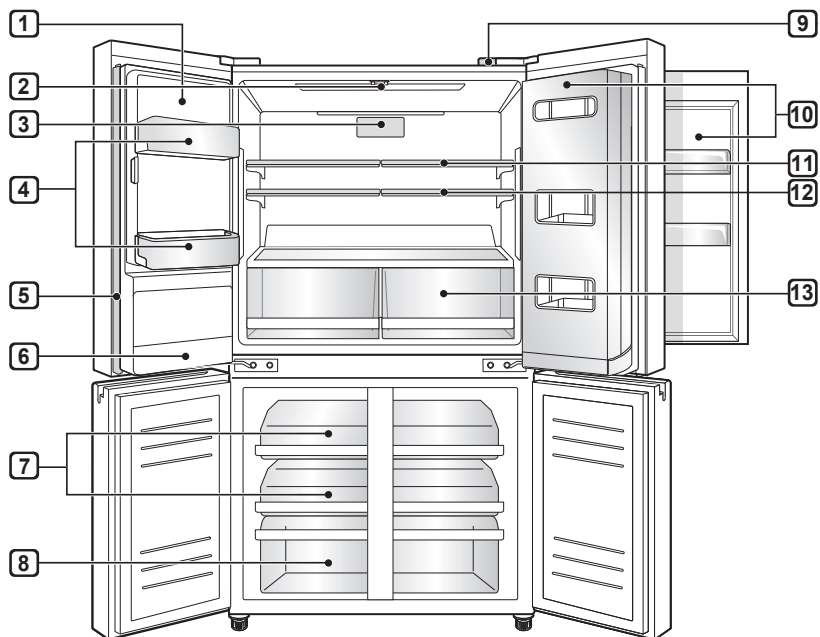

**1 Automatische ijsmaker ( \* )**

Hier wordt automatisch ijs geproduceerd en opgeslagen.

**2 LED-lamp**

De ledlampjes in het apparaat gaan branden wanneer u de deur opent.

**OPMERKING**

Als de deur van de diepvriezer geopend is, licht de LED lamp op onderaan op de deur van de koelkast.

**3 Pure N Fresh**

Met deze functie kunt u onaangename geuren in het koelvak verminderen en elimineren.

**4 Deurvak koelkast**

Hier worden kleine verpakkingen met gekoelde voedingsmiddelen, drankjes en sauzen bewaard.

**5 Deurframe**

Dit blokkeert de koude lucht van de ijskast en zorgt dat deze niet lekt.

**LET OP**

- Om het risico op krassen op de deur en het breken van het middelste deurframe te beperken, zorgt u ervoor dat het deurframe van het apparaat altijd naar binnen geplooid is.
- Het deuralarm klinkt elke 30 seconden als de deur langer dan een minuut openstaat. Controleer of het oploobare frame geplooid is voordat de linkse deur wordt gesloten.

**6 Waterfilter**

Dit filter zuivert water.

**OPMERKING**

Dit filter moet elke 6 maanden worden vervangen.

**7 Vriesvak**

Hier bewaart u bevroren voedsel zoals vlees, vis en ijs.

- De schuifladen zorgen voor een gemakkelijke toegang en gebruiksgemak.

**8 Vrieslade**

Dit is voor langdurige opslag van bevroren producten.

- Bewaar kleine pakjes bevroren voedsel of voedsel dat u vaak nodig hebt. Om een grotere ruimte te gebruiken, verwijdert u de laden

**9 Smart Diagnosis Unit**

Gebruik deze functie bij het contact opnemen met LG Electronics-klantenservicecenter om een nauwkeurige diagnose te kunnen maken wanneer het apparaat abnormaal werkt of wanneer er een storing optreedt.

**10 De binnendeur ( \* )**

Een handig bewaargebied voor vaak gebruikte items waar men makkelijk toegang tot moet hebben.

**11 Schap koelkast**

Hier worden gekoelde voedingsmiddelen en andere etenswaren of drinkwaren bewaard.

- De schaphoogte kan worden ingesteld door het schap in een andere gleuf met een verschillende hoogte te plaatsen
- Bewaar voeding met een hoger vochtgehalte vooraan in het schap.
- Het werkelijke aantal schappen kan verschillen afhankelijk van het model.

**12 Koelkastschap ( \* )**

Het schap kan worden versteld om aan individuele opslagbehoeften tegemoet te komen.

**13 Groentelade**

Hier worden groenten en fruit opgeslagen zo lang mogelijk vers te blijven.

**OPMERKING**

- (\*) betekent dat deze functie afhankelijk is van het model dat aangeschaft is.

## Aanwijzingen voor het gebruik

- Gebruikers moeten in gedachten houden dat er zich ijs kan vormen wanneer de deur volledig gesloten is, als de luchtvochtigheid hoog is tijdens de zomer, of als de diepvriesdeur vaak wordt geopend.
- Zorg dat er voldoende ruimte is tussen voedsel opgeslagen op de plank en het vak in de deur, zodat de deur volledig te sluiten is.
- Door de deur te openen, komt er warme lucht in het apparaat waardoor de interne temperatuur stijgt.
- Als u het apparaat gedurende langere tijd uitgeschakeld laat, moet u alle levensmiddelen verwijderen en de stekker van het netsnoer uit het stopcontact halen. Reinig de binnenkant en laat de deuren een beetje open om te voorkomen dat er schimmel in het apparaat groeit.

## Suggestie voor energiebesparing

- Zorg dat er voldoende ruimte is tussen opgeslagen voedsel. Dit maakt het mogelijk dat koude lucht gelijkmatig wordt verspreid en dit verlaagt de elektriciteitsrekening.
- Berg warme maaltijden pas nadat deze zijn afgekoeld op om damp of ijsvorming te voorkomen.
- Zet bij het opslaan van voedsel in de diepvries de diepvriestemperatuur lager dan de temperatuur aangegeven op het voedsel.
- Leg het voedsel niet in de buurt van de temperatuursensor. Houd een afstand van minimaal 3 cm vanaf de sensor.
- Houd er rekening mee dat er maar een beperkte temperatuurstijging na ontdooiing is toegestaan volgens de specificaties van het apparaat. Wilt u de impact van de temperatuurstijging op het opgeslagen voedsel minimaliseren, verzegel of wikkel dan het opgeslagen voedsel in verschillende lagen.
- Het automatisch ontdooiingssysteem in het apparaat zorgt ervoor dat er in het vak geen ijs wordt opgebouwd onder normale gebruiksomstandigheden.



## Voedsel efficiënt bewaren

- Bewaar bevroren of gekoeld voedsel in afgesloten verpakkingen.
- Controleer de vervaldatum en het etiket (bewaarinstructies) voordat u voedsel in het apparaat legt.
- Bewaar voedsel niet te lang (meer dan 4 weken) als het gemakkelijk bederft bij een lage temperatuur.
- Plaats het gekoelde of bevroren voedsel onmiddellijk na aankoop in respectievelijk de koelkast of de vriezer.
- Vermijd het opnieuw invriezen van voedsel dat volledig ontdooid is. Opnieuw invriezen van voedsel dat volledig gesmolten is, zal de smaak en voedingswaarde verlagen.
- Geen groenten in een krant wikkelen en opslaan. Gedrukt krantenmateriaal of andere vreemde stoffen kunnen afgeven op levensmiddelen.
- Stop niet teveel in het apparaat. Als het apparaat te vol zit kan de koude lucht niet goed circuleren.
- Als u een te lage temperatuur voor voedsel instelt, kan het bevroren. Stel geen temperatuur in onder diegene die vereist is om het voedsel correct te bewaren.
- Als er koelvakken in het apparaat aanwezig zijn, mag u geen groenten en fruit met een hoger vochtgehalte in de koelvakken bewaren, aangezien ze door de lagere temperatuur kunnen bevriezen.

## Maximale invriescapaciteit

- De Express Freeze-functie stelt de vriezer in op maximum capaciteit.
- Dit duurt meestal maximaal 24 uur en wordt automatisch uitgeschakeld.
- Als de maximum freezing capaciteit gebruikt gaat worden moet Express Freeze eerst zeven uur actief zijn voordat er verse producten in het vriesvak kunnen worden geplaatst.

## Maximale opslagcapaciteit

- Voor een betere luchtcirculatie plaatst u alle laden.
- Als er grote hoeveelheden voedsel moeten worden bewaard, moeten alle diepvriesladen, met uitzondering van de onderste lade, uit het apparaat worden genomen en het voedsel moet rechtstreeks op de diepvriesschappen van het vriesvak worden gestapeld.

## OPMERKING

- Haal eerst het voedsel uit de laden voordat u de laden uitneemt. Neem vervolgens het handvat van de laden vast en trek er voorzichtig aan. Dit kan letsel veroorzaken.
- De vorm van elke lade kan verschillend zijn. Plaats ze op de juiste positie.

# Het bedieningspaneel gebruiken

## Eenheden en functies

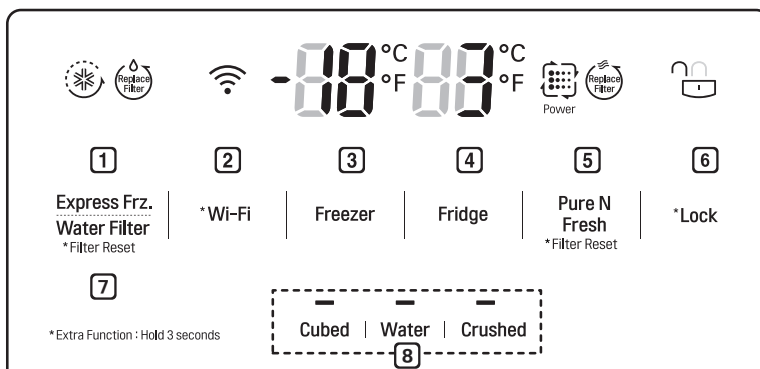

### 1 Express Frz. (speciaal vriezen)

- Hiermee stelt u functies voor snel invriezen in.

### 2 \* Wi-Fi

- Dit stelt het toestel in voor een verbinding met uw Wifi-netwerk thuis.

### 3 Freezer Temperature (Temperatuur diepvries)

- Hiermee stelt u de doeltemperatuur van de diepvries in.

### 4 Fridge Temperature (Temperatuur koelkast)

- Hiermee stelt u de doeltemperatuur van de koelkast in.

### 5 Pure N Fresh

- Met deze functie kunt u onaangename geuren in het koelvak verminderen en elimineren.

#### OPMERKING

- Nadat u het filter heb gewisseld, duwt en houdt u de kop **Pure N Fresh** gedurende drie seconden ingedrukt om het filter te resetten.

#### OPMERKING

- Het werkelijke bedieningspaneel kan verschillen afhankelijk van het model.
- Het bedieningspaneel zal automatisch uitgeschakeld worden om energie te besparen.
- Als er vinger- of huidcontact is met het bedieningspaneel tijdens het schoonmaken, kan de knopfunctie mogelijk actief worden.

### 6 \* Lock (Slot)

- Hiermee vergrendelt u de knoppen op het bedieningspaneel.

### 7 Waterfilter

- Hiermee wordt de vervangingsperiode van het waterfilter automatisch weergegeven.

#### OPMERKING

- Nadat u het filter hebt vervangen, houdt u de knop **Water filter** gedurende drie seconden ingedrukt om het filter te resetten.

### 8 Water Dispenser (Waterdispenser)

- Dit stelt de functies in van ijsblokjes, water, vergruisd ijs.

## De temperatuur instellen

Dit stelt de koelkast- of diepvriestemperatuur in.

- Druk op de **Fridge**-knop of **Freezer**-knop om de temperatuur aan te passen.
- De begintemperatuur is ingesteld.
  - Koelkast: 3 °C
  - Diepvriezer: -18 °C
- De temperatuur kan worden ingesteld.
  - Koelkast: van 0 °C tot 6 °C
  - Diepvriezer: van -24 °C tot -16 °C
- De werkelijke temperatuur binnenin varieert afhankelijk van de status van het voedsel aangezien de ingestelde temperatuur een doeltemperatuur is en niet de werkelijke temperatuur in het apparaat.

### OPMERKING

- De standaard ingestelde temperatuur kan variëren, afhankelijk van het apparaat.
- Wacht tot 2 of 3 uur na het aansluiten van het apparaat op het stopcontact voordat u voedsel in het apparaat opslaat.
- Om bij normale temperaturen ijs te maken dient de temperatuur van de vriezer ingesteld te zijn op -18 °C of kouder.

## Snel invriezen instellen

Met deze functie kunt u snel grote hoeveelheden ijs of voedsel invriezen.

- Als u op de knop **Express Freeze** drukt, gaat het icoon **Express Freeze** branden op het bedieningspaneel.
- Telkens als u op de knop drukt, wordt de functie in- en uitgeschakeld.
- De functie Snel invriezen wordt automatisch beëindigd na een bepaalde tijd.

## De vergendeling instellen en opnieuw instellen

Hiermee vergrendelt u de knoppen op het bedieningspaneel.

- Als u 3 seconden op de knop **Lock** drukt, gaat het pictogram voor **Lock/Unlock** branden op het bedieningspaneel. Telkens als u op de knop drukt, wordt de functie in- of uitgeschakeld.
- Als u op een andere knop dan Lock drukt wanneer het slot is ingesteld, zal de knop niet werken.
- Om een instelling te wijzigen, drukt u eerst gedurende 3 seconden op de **Lock**-knop om de functie uit te schakelen.

### OPMERKING

- De Lock-functie schakelt de werking van de dispenser niet uit.
- Als u op een andere knop dan slot drukt wanneer het slot is ingesteld, knippert het pictogram voor **Lock/Unlock** 3 keer op het bedieningspaneel.

## Water- en ijsdispenser

U kunt ijsblokjes, water en vergruisd ijs aftappen door het indrukken van de betreffende knop voor de gewenste modus.

- Wanneer u de knop cubed, water of crushed op het bedieningspaneel aanraakt, gaat de lamp op het bedieningspaneel branden en wordt de gewenste modus ingesteld. Vanaf dit moment, wordt het gekozen product (in blokjes ijs, water en vergruisd ijs) afgegeven, wanneer u op de dispenserhendel drukt.
- Telkens als u op de knop drukt, wordt de functie in- of uitgeschakeld op het bedieningspaneel.

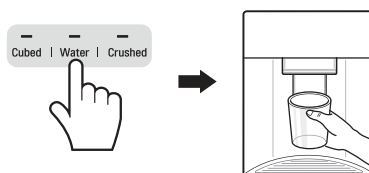

## LET OP

- Houd kinderen uit de buurt van de dispenser om te voorkomen dat deze met de knoppen spelen of dat zij deze beschadigen.
- Gooi de eerste stukken ijs weg (ongeveer 20 blokjes en 7 kommetjes water). Dit is ook nodig, als het apparaat gedurende lange tijd niet gebruikt is. Het is normaal de er vlokkerig water afgegeven nadat het waterfilter is vervangen. Deze lucht in het water zal later verdwijnen en het is veilig om dit op te drinken tijdens de overgang.

## OPMERKING

- Als u de koelkastdeur opent, terwijl water, ijsblokjes of vergruisd ijs worden afgegeven, wordt de afgifte onderbroken. Wanneer u de deur sluit, zal de gekozen vorm voor de eerder ingestelde modus weer worden afgegeven.
- Als de bekerrand klein is, kan er water uit het glas spatten of volledig ernaast lopen.
- Gebruik een kop met een rand met een diameter van meer dan 68 mm bij het aftappen van water, ijsblokjes of vergruisd ijs.
- Wanneer de ijsmaker kleinere ijsblokjes produceert of de blokjes klonteren samen, kan de hoeveelheid water naar de ijsmaker laag zijn als gevolg van onvoldoende water in de watertank. Als het ijs niet vaak wordt gebruikt, kan het ook gaan klonteren.
- Het constant uitgieten van verbrijzeld ijs kan ervoor zorgen dat de trechter van de dispenser geblokkeerd raakt met de resten van verbrijzeld ijs. Het verdient aanbeveling om ijsklontjes soms te gebruiken om deze vorming tegen te gaan.

## Automatische ijsmaker

De automatische ijsmaker kan automatisch 10 blokjes per keer maken, meer dan 100 blokjes binnen een periode van 24 uur als de omstandigheden gunstig zijn. Deze hoeveelheid kan variëren afhankelijk van de omgeving (omgevingstemperatuur van het apparaat, het aantal keren dat de deur wordt geopend, hoeveelheid opgeslagen voedsel in het apparaat, enz.).

- Als de ijsbak volledig gevuld is met ijs, zal de ijsproductie stoppen.
- Het geluid van vallend ijs in de ijsbak is normaal.
- De ijsmaker produceert ijs normaal gesproken als ongeveer 48 uur zijn verstreken nadat het apparaat voor het eerst is geïnstalleerd.
- Gooi ijs dat voor de eerste keer geproduceerd is weg zonder hiervan gebruik te maken.
- Raak een ingeschakelde ijsmaker niet met uw vingers aan.
- Als ijsblokjes voor een lange tijd in de ijsbak worden opgeslagen, kunnen zij samenklonteren en niet gemakkelijk van elkaar worden gescheiden. Reinig in dat geval de ijsbak vóór gebruik.

## De automatische ijsmaker in- of uitschakelen

Om de automatische ijsmaker uit te schakelen, stelt u de schakelaar van de ijsmaker in op **OFF (O)**. Om de automatische ijsmaker in te schakelen, stelt u de schakelaar in op **ON (I)**.

## De ijsbak aan de binnenkant losmaken

- 1 Trek voorzichtig aan de handgreep om het ijsvak te openen.

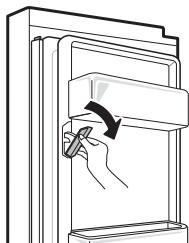

- 2 Om de ijsbak aan de binnenkant te verwijderen, pakt u de voorste handgreep vast, tilt u deze iets omhoog terwijl u zowel de bovenste als de onderste delen vasthoudt (1) en trekt u langzaam de bak eruit zoals wordt afgebeeld (2).

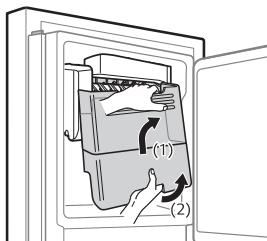

### ⚠ WAARSCHUWING

- Raak de mechanische onderdelen van de automatische ijsmaker niet aan met uw hand of een gereedschap. Anders kan dit leiden tot letsel of schade aan het apparaat.
- Men dient voorzichtig te zijn, want de automatische ijsmaker werkt continu, nadat de deur van de vriezer geopend is.
- U mag de automatische ijsmaker niet demonteren, repareren of wijzigen. Deze taken mogen alleen worden uitgevoerd door een servicetechnicus.

### ⚠ LET OP

- De ijsdoorvoer kan verstopt raken met ijs als alleen het vergruisde ijs wordt gebruikt. Verwijder het ijs dat zich ophoopt door het verwijderen van de ijsbak en het vrijmaken van de doorvoer met een rubberen spatel. Periodiek afnemen van ijsblokjes kan ook helpen voorkomen dat ijs zich ophoopt.
- Wanneer er verkleurd ijs wordt afgegeven, controleer dan het waterreservoir en de watervoorziening op een mogelijke oorzaak daarvan. Als het probleem aanhoudt, neem dan contact op met het LG Electronics-klanteninformatiecentrum. Gebruik het ijs of water niet totdat het probleem is verholpen.
- Tap het ijs in een glas voordat u het vult met water of andere drankjes. Als het ijs wordt afgegeven in een glas waarin al vloeistof zit, kan dit spetteren.
- Raak het gedeelte waaruit het ijs komt of de automatische ijsmaker niet met uw handen of gereedschap aan. Dit kan schade aan het apparaat of letsel veroorzaken.
- Wanneer u de bak terugplaatst, zorg er dan voor dat deze juist wordt gemonteerd. Als de bak wordt gekanteld of scheef staat, kan het zijn dat er omwille van een sensorstoring geen ijs wordt gemaakt.
- Gebruik nooit een glas dat uitzonderlijk smal of diep is. IJs kan vastlopen in de ijsdoorgang en de werking van het apparaat beïnvloeden.
- Houd het glas op een juiste afstand van het gedeelte waaruit het ijs komt. Een glas dat te dicht bij de de uitgang wordt gehouden kan mogelijk verhinderen dat ijs wordt afgegeven.
- Doe het ijs binnen de ijsmand weg, als u op vakantie gaat of als de stroom lang uitvalt, want water van smeltend ijs kan van de dispenser op de grond druppelen.
- Als men het ijscompartiment met ijsklontjes vult die niet door de ijsmaker werden gemaakt, kan dit de ijsmand beschadigen en ervoor zorgen dat de dispenser niet goed werkt.

## Deurframe

Dit deurframe voorkomt dat er koude lucht uit het apparaat ontsnapt.

### LET OP

- Het deuralarm klinkt elke 30 seconden als de deur langer dan een minuut openstaat. Controleer of het oploobare frame geplooid is voordat de linkse deur wordt gesloten.

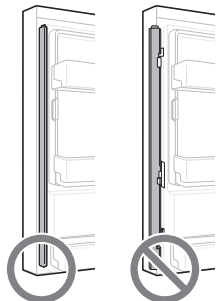

- Om het risico op krassen op de deur en het breken van het middelste deurframe te verlagen, zorgt u ervoor dat het deurframe van het apparaat altijd naar binnen geplooid is.

## Deur-op-deur ( \* )

Trek de hendel aan de onderkant van de deur omhoog totdat de Door-in-Door opengaat.

Er is veel bergruimte aan binnenkant van de deur-in-deur en in de vakken, zodat u voedsel op een georganiseerde manier kunt opslaan.

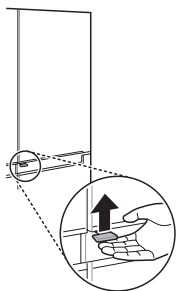

## Het verwijderen van het opbergvak van de Door-in-Door

Houd het opbergvak van de binnenkant van de Door-in-Door met beide handen vast en verwijder deze door deze omhoog te tillen.

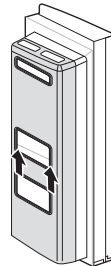

## Het terugplaatsen van het opbergvak van Door-in-Door

Monteer deze in de omgekeerde volgorde van het verwijderen.

### OPMERKING

- (\*) betekent dat deze functie afhankelijk is van het model dat aangeschaft is.

## InstaView-functie ( \* )

De InstaView-functie op de Door-in-Door laat u zonder het openen van de koelkastdeur zien wanneer uw voorraad van vaak gebruikte producten, zoals drankjes en snacks, klein wordt.

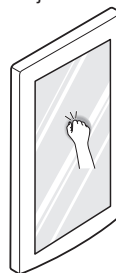

**1** Klop twee keer op het glas om het LED-lampje in de Door-in-Door aan of uit te doen.

**2** Het LED-lampje schakelt na tien seconden automatisch uit.

- De InstaView Door-in-Door-functie wordt uitgeschakeld wanneer de rechter koelkastdeur en de linker diepvriesdeur geopend zijn, voor twee seconden na het sluiten van de deur en wanneer de ijsblokjesautomaat in gebruik is.
- Klop dicht bij het midden van het glas. Als u dicht bij de randen van het glas klopt, is het mogelijk dat de InstaView Door-in-Door-functie niet juist wordt geactiveerd.
- de randen van de glas kloppen zou de InstaView
- Door-in-Door-functie niet correct kunnen activeren.

### OPMERKING

- (\*) betekent dat deze functie afhankelijk is van het model dat aangeschaft is.

## Het inklapbare schap ( \* )

Bewaar grotere voorwerpen, zoals een galloncontainer of flessen, door de voorste helft van het rooster onder de achterkant van het rooster te duwen. Trek de voorkant van het rooster naar voren om terug te keren naar een volledig rooster.

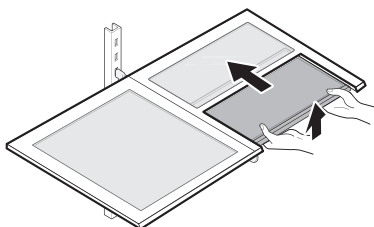

### ⚠ LET OP

- Glasplaten zijn zwaar. Wees zeer voorzichtig wanneer u ze verwijdert.
- Reinig glasplaten niet met warm water wanneer ze koud zijn. Glasplaten kunnen breken wanneer ze blootgesteld worden aan plotselinge temperatuurveranderingen of schokken.

### OPMERKING

- (\*) betekent dat deze functie afhankelijk is van het model dat aangeschaft is.

## Andere functies gebruiken

### Alarm voor deur open

Het alarm gaat driemaal in intervallen van dertig seconden af, als de deur (compartiment ijskast, compartiment vriezer, Door-in-Door) open wordt gelaten of gedurende één minuut niet volledig wordt gesloten.



- Neem contact op met een LG Electronics-klanteninformatiecentrum als het alarmsignaal blijft klinken na het sluiten van de deur.

### Storingsdetectie

Het apparaat kan tijdens de werking automatisch problemen detecteren.

- Als er een probleem wordt gedetecteerd, werkt het apparaat niet en wordt er een foutcode weergegeven, zelfs wanneer er een knop wordt ingedrukt.
- Wanneer dit gebeurt, mag u de stroom niet uitschakelen en moet u onmiddellijk contact opnemen met een LG Electronics-klanteninformatiecentrum. Als u de stroom uitschakelt, kan de reparateur van het LG Electronics-klanteninformatiecentrum problemen hebben met het vinden van het probleem.

## De LG SmartThinQ-applicatie gebruiken

- Voor apparaten met het logo  of 

### Dingen die u moet controleren voordat u de LG SmartThinQ gebruikt

- 1 Controleer de afstand tussen het apparaat en de draadloze router (Wi-Fi-netwerk).
  - Als de afstand tussen het toestel en de draadloze router te groot wordt kan het signaal zwak worden. Het registreren kan lange tijd duren of de installatie kan mislukken.
- 2 Schakel **Mobiele gegevens** op uw smartphone uit.
  - Schakel gegevens voor iPhones uit via **Instellingen** → **Mobiel** → **Mobiele gegevens**.

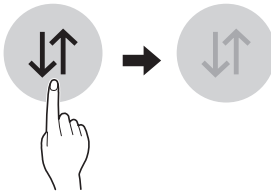

- 3 Verbind uw smartphone met de draadloze router.

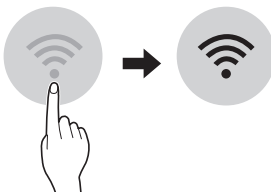

### OPMERKING

- Om de Wifi-verbinding te verifiëren, controleert u of het **Wi-Fi** -pictogram op het controlepaneel aan is.
- Het toestel ondersteunt alleen Wi-Fi-netwerken van 2.4 GHz. Neem contact op met uw internetprovider of raadpleeg de handleiding van uw draadloze router om de netwerkfrequentie te controleren.

- LG SmartThinQ is niet verantwoordelijk voor fouten of problemen met de netwerkverbinding of voor gebreken, een verkeerde werking of fouten die door de netwerkverbinding worden veroorzaakt.
- Indien het apparaat moeilijkheden ondervindt bij het verbinden met het Wifi-netwerk, kan het te verwijderen zijn van de router. Koop een Wifi-signaalversterker (bereikvergroter) om de sterkte van het Wifi-signaal te verbeteren.
- De omgeving van het thuisnetwerk kan veroorzaken dat er geen- of moeilijk verbinding met de applicatie kan worden gemaakt.
- Indien de netwerkverbinding niet correct werkt kan de oorzaak liggen bij de Netwerkprovider.
- De omgeving van het draadloosnetwerk kan veroorzaken dat de wifi-verbinding traag is.
- Het toestel kan niet geregistreerd worden vanwege problemen met het draadloze signaal. Haal de stekker van het toestel uit het stopcontact en wacht één minuut om het opnieuw te proberen.
- Als de firewall van uw draadloze router is ingeschakeld, schakel deze dan uit of voeg een uitzondering toe.
- De draadloze netwerknaam (SSID) moet een combinatie zijn van Engelse letters en nummers. (Gebruik geen speciale tekens.)
- De gebruikersinterface (UI) van de smartphone kan variëren afhankelijk van het mobiele besturingssysteem (OS) en de fabrikant.
- Als het beveiligingsprotocol van de router is ingesteld op **WEP**, kunt u mogelijk het netwerk niet instellen. Gebruik andere beveiligingsprotocollen (**WPA2** wordt aanbevolen) en registreer het product opnieuw.

## De applicatie installeren LG SmartThinQ

De LG SmartThinQ applicatie installeren in de Google Play Store & Apple App Store voor een marphone. Volg de instructies om de applicatie te downloaden en te installeren.



## Wifi-functie

Communiceer met het apparaat via een smartphone met gebruik van de gemakkelijke smartphone-functies.

## Firmware-update

Hou de prestaties van het apparaat up-to-date.

## Smart Diagnosis™

Als u de functie Smart Diagnosis gebruikt, wordt u voorzien van nuttige informatie, zoals een juiste manier van gebruik van het apparaat op basis van het patroon van het gebruik.

## Instellingen

Hiermee kunt u verschillende opties instellen op het apparaat en in de applicatie.

## OPMERKING

- Als u uw draadloze router of wachtwoord wijzigt of van internetprovider verandert, verwijdert u het geregistreerde apparaat uit de LG SmartThinQ-applicatie en registreert u het opnieuw.
- De applicatie kan zonder voorafgaande kennisgeving worden gewijzigd.
- Functies kunnen per model variëren.

## Verbinding maken met Wi-Fi

De **Wi-Fi**-knop maakt het, wanneer hij samen met de applicatie LG SmartThinQ wordt gebruikt, voor de koelkast mogelijk om zich met het Wifi-netwerk te verbinden. Het **Wi-Fi**-pictogram geeft de status van de netwerkverbinding van de koelkast weer. Het pictogram licht op wanneer de koelkast met het Wi-Fi-netwerk is verbonden.

## Eerste registratie van de apparatuur

Open de applicatie LG SmartThinQ en volg de aanwijzingen in de applicatie om het apparaat te registreren.

## Het apparaat opnieuw registreren of een andere gebruiker registreren

Houd de knop **Wi-Fi** gedurende 3 seconden ingedrukt om deze uit te schakelen. Open de applicatie LG SmartThinQ en volg de aanwijzingen in de applicatie om het apparaat te registreren.

## OPMERKING

- Om de Wi-Fi-functie uit te schakelen, houdt u de knop **Wi-Fi** gedurende 3 seconden ingedrukt. Het Wi-Fi-pictogram wordt uitgeschakeld.

## Wireless LAN Module-specificaties

<b>Model</b>	LCW-004
<b>Frequentiebereik</b>	2412 tot 2472 MHz
<b>Output-vermogen (Max)</b>	IEEE 802.11b:17.82 dBm IEEE 802.11g:17.72 dBm IEEE 802.11n:16.61 dBm

Draadloze functie S/W-versie: V 1.0

Het is in het belang van de gebruiker dat dit apparaat geïnstalleerd en gebruikt wordt met een minimale afstand van 20 cm tussen het apparaat en het lichaam.

## Conformiteitsverklaring



Hierbij verklaart LG Electronics dat de radioapparatuur van het type koelkast in overeenstemming is met de richtlijn 2014/53/EU. De volledige tekst van de EU-conformiteitsverklaring is beschikbaar op het volgende internetadres:

<http://www.lg.com/global/support/cedoc/cedoc#>

LG Electronics European Shared Service Centre B.V.

Krijgsman 1

1186 DM Amstelveen

Nederland



## Informatiebericht over Open Source-software

Ga naar <http://opensource.lge.com> om de broncode onder GPL, LGPL, MPL en andere licenties voor open sources in dit product te achterhalen.

Naast de broncode zijn alle licentievoorwaarden, beperkingen van garantie en auteursrechtenaanduidingen beschikbaar om te downloaden.

LG Electronics zal u tevens open-source code ter beschikking stellen op CD-ROM tegen de kostprijs van verspreiding (zoals de kosten voor media, verzending en handling) na ontvangst van een verzoek per e-mail naar [opensource@lge.com](mailto:opensource@lge.com). Deze aanbieding is geldig voor een periode van drie jaar na onze laatste zending van dit product. Deze aanbieding is geldig voor iedereen die deze informatie ontvangt.

## Smart Diagnosis™ gebruiken

- Voor apparaten met het logo  of 

### Smart Diagnosis™ via het klanteninformatiecentrum

Gebruik deze functie als u een nauwkeurige diagnose nodig hebt voor een LG Electronics-klanteninformatiecentrum wanneer het apparaat slecht of niet werkt. Gebruik deze functie alleen om contact op te nemen met de servicemedewerker, niet tijdens normaal gebruik.

- 1 Druk op de knop **Lock** om de slotfunctie te activeren.
  - Als het scherm meer dan 5 minuten vergrendeld is, moet u de vergrendeling deactiveren en dan opnieuw activeren.

\* Lock



- 2 Open de koelkastdeur en plaats de telefoon op het luidsprekersgat in de rechterbovenhoek.
  - Plaats de telefoon zo, dat de microfoon is gericht op de luidsprekeropening.

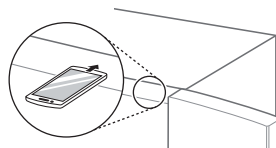

- 3 Druk gedurende 3 seconden of langer op de **Freezer**-knop, terwijl u uw telefoon naar de luidspreker gericht houdt.
- 4 Nadat de gegevensoverdracht is voltooid, zal de servicemedewerker het resultaat van Smart Diagnosis™ uitleggen.

### OPMERKING

- Plaats de telefoon zo, dat de microfoon is gericht op de luidsprekeropening.
- Het geluid van Smart Diagnosis™ wordt na ongeveer 3 seconden gegenereerd.
- Houd de telefoon tegen de rechterluidsprekeropening en wacht terwijl de gegevens voor slimme diagnose worden overgezet.
- Neem de telefoon niet uit de luidsprekeropening terwijl de gegevens worden overgezet.
- De gegevensoverdracht klinkt mogelijk hard terwijl de gegevens van Smart Diagnosis™ worden overgezet, maar voor een nauwkeurige diagnose mag u de telefoon niet uit de luidsprekeropening nemen totdat het geluid van de gegevensoverdracht is gestopt.
- Als de gegevensoverdracht is voltooid, wordt het bericht Overdracht voltooid weergegeven en wordt het bedieningspaneel automatisch uitgeschakeld en na enkele seconden opnieuw ingeschakeld. Daarna legt klanteninformatiecentrum het diagnosesresultaat uit.
- De functie Smart Diagnosis™ is afhankelijk van de lokale gesprekskwaliteit.
- De communicatieprestaties verbeteren en u een beter signaal verzenden als u gebruik maakt van de vaste telefoon.
- Als de gegevensoverdracht van Smart Diagnosis™ slecht is vanwege een slechte gesprekskwaliteit, ontvangt u mogelijk niet de beste Smart Diagnosis™-dienst.

## Opmerkingen bij het reinigen

- Bij het verwijderen van een plank of lade in het apparaat, verwijder al het opgeslagen voedsel uit de kast of lade om letsel of schade aan het apparaat te voorkomen.
  - Anders kan er letsel worden veroorzaakt als gevolg van het gewicht van de opgeslagen voedingsmiddelen.
- Bij het schoonmaken van de buitenkant van de ventilatieopeningen in het apparaat door middel van stofzuigen, moet het netsnoer worden losgekoppeld van het stopcontact om eventuele statische ontlading te voorkomen die de elektronica kan beschadigen of een elektrische schok kan veroorzaken.
- Maak de planken en laden los en maak ze schoon met water en droog ze daarna voldoende, alvorens ze te vervangen.
- Neem de rubbers van de deur regelmatig af met een natte, zachte handdoek.
- Geknoeid voedsel en vlekken in de deurvakken moeten worden schoongemaakt omdat deze het opslaan van producten nadelig kunnen beïnvloeden en zelfs kunnen zorgen voor beschadigingen.
- Controleer na het reinigen of het netsnoer beschadigd is.
- Houd de ventilatieopeningen aan de buitenkant van het apparaat schoon.
  - Verstopte ventilatieopeningen kunnen brand of schade aan het apparaat veroorzaken.
- Het in de was zetten van geverfde metalen oppervlakken helpt de buitenkant te beschermen tegen roest. Gebruik geen was voor plastic onderdelen. Zet de geverfde metalen oppervlakken ten minste tweemaal per jaar in de was, met was voor metaal (of autowas). Breng de was aan met een schone, zachte doek.
- Reinig de binnen- of buitenkant van het apparaat niet met een ruwe borstel, tandpasta of brandbare stoffen. Gebruik geen reinigingsmiddelen die brandbare stoffen bevatten.
  - Dit kan leiden tot verkleuring of beschadiging van het apparaat.
  - Brandbare stoffen: alcohol (ethanol, methanol, isopropylalcohol, isobutylalcohol, enz.), verdunningsmiddelen, bleekmiddel, benzeen, brandbare vloeistoffen, schuurmiddelen, enz.

- Gebruik voor de buitenkant van het apparaat een schone spons of een zachte doek en een mild reinigingsmiddel in warm water. Gebruik geen schurende of agressieve schoonmaakmiddelen. Droog met een zachte doek.
- Reinig de schappen of containers nooit in de vaatwasser.
  - De onderdelen kunnen vervormd raken als gevolg van de hitte.
- Als het apparaat is uitgerust met een LED-lamp, verwijder de lampdekking en LED-lamp niet in een poging om te herstellen of te onderhouden. Neem dan contact op met een LG Electronics-klanteninformatiecentrum.

## De condensorafdekkingreinigen

Gebruik een stofzuiger met een borstel om de condensorafdekking en ventilatieopeningen te reinigen. U mag het paneel dat het gebied van de condensorspoel afdekt, niet verwijderen.

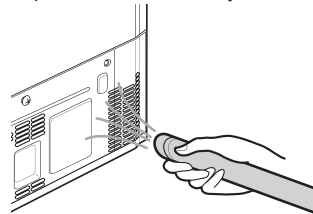

## Het reinigen van de waterdispenser

### De opvangbak onder de dispenser reinigen

De opvangbak onder de dispenser kan gemakkelijk nat worden als gevolg van gemorst ijs of water. Veeg het hele gebied schoon met een vochtige doek.



### Het reinigen van de water- en ijsuitgang

Veeg de water- of ijs-uitgang regelmatig schoon met een schone doek want het kan gemakkelijk vuil worden. Houd er rekening mee dat de pluïjes van een doek zich kunnen hechten aan de uitgang.

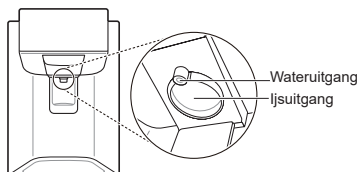

## Het koelkastschap schoonmaken

### Het schap van de koelkast verwijderen

- 1 Open de deuren van de koelkast volledig.
- 2 Kantel de voorkant van het schap omhoog en til het schap recht omhoog.



- 3 Trek de lade uit onder een hoek.

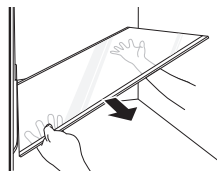

### Het koelkastschap terugplaatsen

Plaats het schap terug in de omgekeerde volgorde waarin de deze hebt verwijderd.

#### ! LET OP

- Zorg ervoor dat de schappen aan beide uiteinden horizontaal staan. Anders kan het schap vallen of kan er voedsel worden gemorst.
- Reinig glasplaten niet met warm water wanneer ze koud zijn. Glasplaten kunnen breken wanneer ze blootgesteld worden aan plotselinge temperatuurveranderingen of schokken.
- Glasplaten zijn zwaar. Wees zeer voorzichtig wanneer u ze verwijdert.

## Het inklapbare schap schoonmaken ( \* )

### Het inklapbare schap verwijderen

- 1 Kantel de achterkant van het schap omhoog en til het recht omhoog.

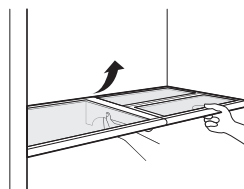

- 2 Trek de lade uit onder een hoek.

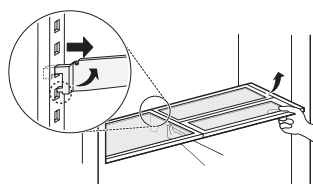

## Het inklapbare schap terugplaatsen

Kantel de achterkant van het schap omhoog en voer de haken op de achterzijde van het schap in de sleuven. Laat de achterkant van het schap daarna zakken zodat de haken in de sleuven glijden.

### ! LET OP

- Zorg ervoor dat de schappen aan beide uiteinden horizontaal staan. Anders kan het schap vallen of kan er voedsel worden gemorst.

### OPMERKING

- (\*) betekent dat deze functie afhankelijk is van het model dat aangeschaft is.

## Het reinigen van de groentelade

### De groentelade verwijderen

- 1 Open de deuren volledig en verwijder de inhoud van Door-in-Door-bakken en -manden. Verwijder de Door-in-Door-bak uit het apparaat.

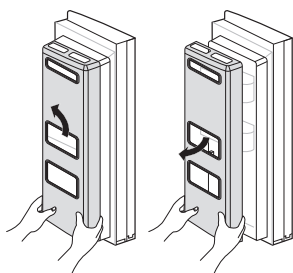

- 2 Verwijder de inhoud van de lade. Houd de handgreep van de lade vast en trek hem voorzichtig volledig naar buiten, totdat deze stopt. Herhaal om de tweede lade te verwijderen.

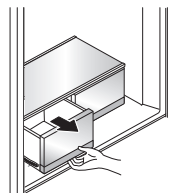

- 3 Hel de deksel een beetje en ondersteun deze met één hand.

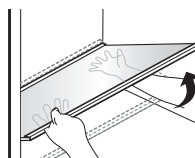

- 4 Trek de deksel uit onder een hoek.

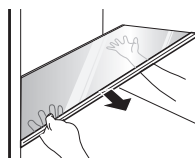

### Het terugplaatsen van de groentelade

- 1 Open de deuren van de koelkast volledig.
- 2 Plaats de bodem van de groentelade in de uitgangspositie en duw hem voorzichtig terug terwijl u hem laat zakken.

## Het Door-in-Door compartiment schoonmaken

### Het Door-in-Door compartiment verwijderen

- 1 Til de bak uit de Door-in-Door omhoog en neem deze met beide handen eruit.

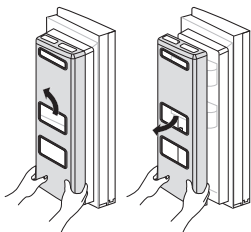

- 2 Til de Door-in-Door mand op en trek hem eruit. Herhaal dit met de tweede mand.

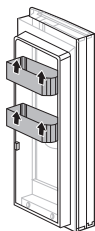

- 3 Houd beide uiteinden van de ene mand vast en til de resterende deurmanden op. Herhaal deze werkwijze bij de tweede mand.

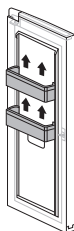

## Het Door-in-Door compartiment opnieuw plaatsen

Monteer deze in de omgekeerde volgorde van het verwijderen.

### De diepvrieslade reinigen

De schuifladen van de vriezer zorgen voor een gemakkelijke toegang en gebruiksgemak.

Gebruik de bovenste compartimenten om verpakt bevroren voedsel en vaak gebruikt voedsel te bewaren.

Gebruik het onderste compartiment voor groter bevroren voedsel en producten die gedurende langere perioden worden bewaard.

### De laden in het vriesvak verwijderen

- 1 Open beide diepvriesdeuren volledig. Trek de diepvriesbakken en diepvriesladen zover mogelijk eruit en verwijder de hele inhoud.

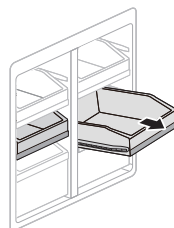

- 2 Als de lade volledig is uitgeschoven, tilt u de voorkant op en trekt u de lade eruit om deze te verwijderen.

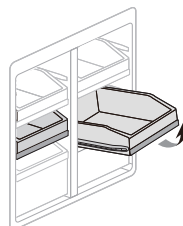

## ⚠ LET OP

- De laden zijn zwaar. Gebruik altijd twee handen bij het verwijderen en aanbrengen van de laden om schade aan het product of persoonlijk letsel te voorkomen.
- Open altijd volledig de diepvriesdeuren voordat u de laden verwijdert of monteert.

## De lade van de vriezer aanbrengen

- 1 Open beide deuren van de vriezer volledig. Til de voorkant van de lade iets op en steek de rollers aan de kanten van de lade in de leidranden in het compartiment van de vriezer.

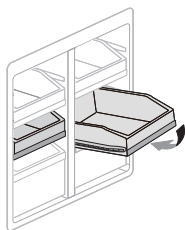

- 2 Duw voorzichtig de lade in en laat hem zo op zijn plek zakken.

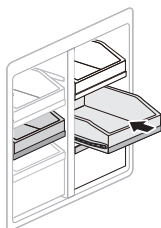

## ⚠ LET OP

- De laden zijn zwaar. Gebruik altijd twee handen bij het verwijderen en aanbrengen van de laden om schade aan het product of persoonlijk letsel te voorkomen.
- Open altijd volledig de diepvriesdeuren voordat u de laden verwijdert of monteert.

## De Pure N Fresh-filter vervangen

Om de prestaties van de Pure N Fresh-filter te handhaven, vervangt u het filter zo spoedig mogelijk wanneer een bericht verschijnt om het filter te vervangen.

- 1 Als het pictogram **Replace Filter** brandt op het bedieningspaneel, vervang dan de Pure N Fresh-filter.



- 2 Draai het filterdeksel linksom om de tabs vrij te geven en verwijder het deksel.

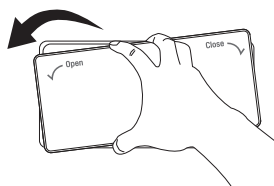

- 3 Verwijder het filter uit de binnenzijde van het deksel door te drukken op een zijkant van het filter en het midden te verwijderen.

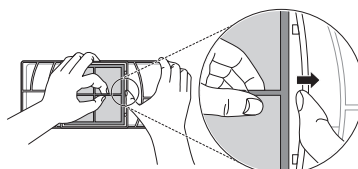

- 4 Plaats het nieuwe filter in het deksel met de zijde met de vermelding **FRONT** naar voor gericht.

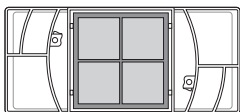

- 5 Lijn de tabs ① uit op het filterdeksel met de haken ② op de wand van de koelkast.

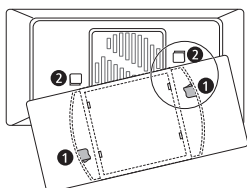

- 6 Draai het deksel van de luchtfilter rechtsom tot de haken vastgrijpen en de vergrendelingen van het deksel op hun plaats zitten.

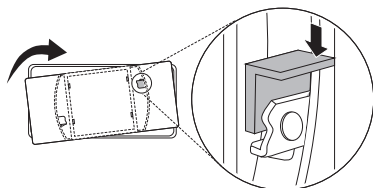

- 7 Houd de knop **Pure N Fresh** op het bedieningspaneel ingedrukt gedurende 3 seconden om de filtersensor te resetten.



## OPMERKING

- Let erop dat u uw vinger niet verwond wanneer u het filter aanbrengt. Als u niet voorzichtig bent, kan dit letsel veroorzaken of zal het filter niet juist werken.
- Als de vervangingsperiode is afgelopen, kunnen de verwijderingsprestaties van bacteriën en geuren verslechteren.
- Merk op, dat als u het filter met water wast, het functioneren hiervan kan verminderen.
- Voorzichtigheid is geboden om de richting van de filter die in de filterdeksel moet worden gevoegd niet te wijzigen.
- Bij het inschakelen van de koelkast in de "On" of "Power modus" na het vervangen van de filter, controleer of de LED-lamp in de buurt van de filter aan staat.
- De filter kan worden gekocht bij een LG Electronics-klantendienstcentrum.

## Het waterfilter vervangen

Vervang de wegwerpbare waterfilter voor zover aangegeven in het pictogram **Replacement Filter** minstens elke 6 maanden.

Om u voorbereidingstijd voor het verkrijgen van een nieuwe filter te geven, zal het lampje branden vlak voor de capaciteit van de huidige filter opraakt. Het op tijd vervangen van de filter biedt u vers en schoon water uit het apparaat.

- 1 Haal de stekker uit het stopcontact.
- 2 Schakel de watertoevoer naar het apparaat uit.
- 3 Open de deksel van het waterfilter

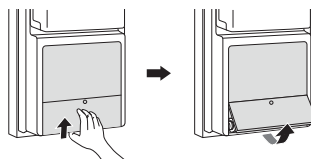



- 4 Verwijder het wegwerpbare waterfilter.

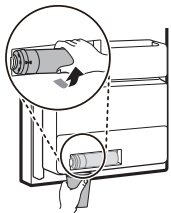

- 5 Vervang deze door een nieuw waterfilter. Steek het nieuw filter in de filterkop en draai deze rechtsom tot de pijl op het nieuw filter op een lijn ligt met de pijl op de filterkop. Draai het filter terug in het vak.

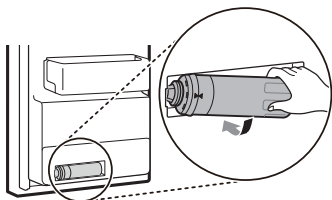

- 6 Sluit de deksel van het waterfilter.

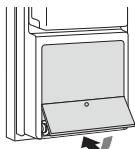

- 7 Schakel de watertoevoer in en schakel het apparaat in.

- 8 Houd de **Water Filter**-knop gedurende 3 seconden ingedrukt. Dat stelt het pictogram voor vervanging filter opnieuw in. De nieuwe waterfilter is geactiveerd.

#### OPMERKING

- Als u het waterfilter verwijdert, veeg dan overtollig water dat mogelijk van de filterkop gedruppeld heeft met een droge papieren doek af.

Symptomen	Reden	Oplossing
Het product koelt of bevriest niet.	Is er een stroomonderbreking?	• Controleer of andere apparaten werken.
	Zit de stekker in het stopcontact?	• Stop de stekker goed in het stopcontact.
Er is slechte koeling of bevrozing.	Is de temperatuur van koelkast of diepvries ingesteld op de warmste instelling?	• Stel de temperatuur van koelkast of diepvries temperatuur in op 'Medium'.
	Staat het apparaat in direct zonlicht of staat het in de buurt van een warmtegenererend voorwerp, zoals een oven of kachel?	• Controleer de installatie omgeving en installeer het product opnieuw uit de buurt van warmtegenererende voorwerpen.
	Hebt u warm eten opgeslagen zonder het eerst te koelen?	• Koel het warme eten eerst af voordat u het in de koelkast of diepvries zet.
	Hebt u er te veel eten in gezet?	• Zorg dat er voldoende ruimte is tussen het voedsel.
	Zijn de deuren van het apparaat volledig gesloten?	• Sluit de deur volledig en zorg ervoor dat opgeslagen voedsel niet vastzit in de deur.
	Is er voldoende ruimte rondom het apparaat?	• Pas de installatiepositie aan om voldoende ruimte rondom het apparaat te maken.
Het apparaat bevat een slechte geur.	Is de temperatuur van koelkast of diepvries ingesteld op 'Warm'?	• Stel de temperatuur van koelkast of diepvries temperatuur in op 'Medium'.
	Hebt u er voedsel in gezet met een sterke geur?	• Bewaar voedsel met een sterke geur in gesloten containers.
	Er zijn misschien groenten of fruit slecht geworden in de lade.	• Gooi rotte groenten weg en reinig de groentelade. Bewaar groenten niet te lang in de groentelade.
De lamp aan de binnenkant van het apparaat kan niet worden ingeschakeld.	Schakelt de lamp aan de binnenkant van het apparaat uit?	• Het is moeilijk voor klanten om de lamp aan de binnenkant van het apparaat te vervangen als ze niet bruikbaar zijn. Als de lamp aan de binnenkant niet aangaat, neem dan contact op met het LG Electronics-klanteninformatiecentrum.
De apparaatdeur is niet goed gesloten.	Leunt het apparaat naar voren?	• Pas de voorste poten aan om de voorkant iets te verhogen.
	Zijn de planken correct gemonteerd?	• Plaats de planken terug als dat nodig is.
	Hebt u de deur met grote kracht gesloten?	• Als u te veel kracht of snelheid toepast bij het sluiten van de deur, kan deze licht geopend blijven. Zorg ervoor dat u niet te hard de deur dichtgooit. Voorzichtig sluiten.

Symptomen	Reden	Oplossing
Het is moeilijk de apparaatdeur te openen.	Hebt u de deur geopend direct nadat u deze hebt gesloten?	<ul style="list-style-type: none"> <li>Als u probeert de apparaatdeur te openen binnen 1 minuut nadat deze is gesloten, te openen, kan dit moeilijk gaan als gevolg van de druk in het apparaat. Probeer de deur van het apparaat na een paar minuten weer te openen, zodat de druk aan de binnenkant stabiliseert.</li> </ul>
Het deurframe wordt niet juist naar binnen en buiten geplooid.	Zijn de stelpoten volledig uitgeschoven? Staat de koelkast vlak? Zijn de deuren uitgelijnd?	<ul style="list-style-type: none"> <li>Wanneer de deurmanden gevuld zijn, kan het zijn dat deuren niet langer verticaal staan, waardoor het deurframe of de functie voor het automatisch openen van de deur niet langer juist werkt. Schuif de stelpoten volledig uit, zodat ze stevig op de vloer rusten. Volg de instructies in het gedeelte Deuruitlijning om de linkse koelkastdeur te verhogen tot het deurframe terug juist werkt. Pas de rechtse koelkastdeur zodanig aan dat deze is uitgelijnd met de linkse koelkastdeur.</li> </ul>
Er is condensatie in het apparaat of op de bodem van de groenteladedeksel.	Hebt u warm eten opgeslagen zonder het eerst te koelen?	<ul style="list-style-type: none"> <li>Koel het warme eten eerst af voordat u het in de koelkast of diepvries zet.</li> </ul>
	Hebt u de apparaatdeur open gelaten?	<ul style="list-style-type: none"> <li>Hoewel de condensatie snel zal verdwijnen nadat u de apparaatdeur sluit, kunt u het apparaat droogwrijven met een droge doek.</li> </ul>
	Hebt u de apparaat deur te vaak geopend en gesloten?	<ul style="list-style-type: none"> <li>Er kan condensatie worden gevormd als gevolg van het temperatuurverschil van buitenaf. Veeg het vocht weg met een droge doek.</li> </ul>
	Hebt u warm of vochtig voedsel in het apparaat gelegd, zonder dit af te sluiten in een container?	<ul style="list-style-type: none"> <li>Bewaar voedsel in een afgedekte of gesloten container.</li> </ul>
Er heeft zich ijsaanzetting gevormd in de diepvries.	Deuren sluiten mogelijk niet goed?	<ul style="list-style-type: none"> <li>Controleer of het voedselproduct in het apparaat de deur blokkeert en controleer of de deur goed gesloten is.</li> </ul>
	Hebt u warm eten opgeslagen zonder het eerst te koelen?	<ul style="list-style-type: none"> <li>Koel het warme eten eerst af voordat u het in de koelkast of diepvries zet.</li> </ul>
	Is de luchtaanvoer of -afvoer van de diepvries verstopt?	<ul style="list-style-type: none"> <li>Controleer of de luchttoevoer of -uitvoer niet is geblokkeerd, zodat de lucht binnenin kan circuleren.</li> </ul>
	Is de diepvries te vol?	<ul style="list-style-type: none"> <li>Zorg voor voldoende ruimte tussen de items.</li> </ul>

Symptomen	Reden	Oplossing
Er heeft zich vorst of condens gevormd binnen of buiten het apparaat.	Hebt u de apparaatdeur vaak geopend en gesloten of is de apparaatdeur niet goed gesloten?	<ul style="list-style-type: none"> <li>• Er kan zich vorst of condens vormen als de buitenlucht binnendringt in het apparaat.</li> </ul>
	Is de installatieomgeving vochtig?	<ul style="list-style-type: none"> <li>• Condensatie kan op de buitenzijde van het apparaat verschijnen wanneer het installatiegebied te vochtig is of op vochtige dagen, zoals een regenachtige dag. Veeg al het vocht weg met een droge doek.</li> </ul>
Het apparaat is luidruchtig en maakt abnormale geluiden.	Is het apparaat geïnstalleerd op een zwakke vloer of onjuist genivelleerd?	<ul style="list-style-type: none"> <li>• Installeer het apparaat op een stevige en vlakke vloer.</li> </ul>
	Raakt de achterkant van het apparaat de muur?	<ul style="list-style-type: none"> <li>• Pas de installatiepositie aan om voldoende ruimte rondom het apparaat vrij te maken.</li> </ul>
	Liggen er voorwerpen verspreid achter het apparaat?	<ul style="list-style-type: none"> <li>• Verwijder de verspreid liggende voorwerpen achter het apparaat.</li> </ul>
	Ligt er iets bovenop het apparaat?	<ul style="list-style-type: none"> <li>• Verwijder het voorwerp dat op het apparaat ligt.</li> </ul>
De zijkant of voorkant van het apparaat is warm.	Er zijn anticondensleidingen aangebracht op deze gebieden van het apparaat om condensatie die zich rond de deur kan ontwikkelen te reduceren.	<ul style="list-style-type: none"> <li>• De warmte-uitlaatbuis voor het voorkomen van condensatie, is geïnstalleerd op de voorkant en de zijkant van het apparaat. Misschien voelt die bijzonder warm aan direct nadat het apparaat is geïnstalleerd of in de zomer. U kunt er zeker van zijn dat dit geen probleem is maar vrij normaal.</li> </ul>
Er is water aan de binnen- of buitenkant van het apparaat.	Is er waterlekage rond het apparaat?	<ul style="list-style-type: none"> <li>• Controleer of er water is gelekt uit een gootsteen of een andere plaats.</li> </ul>
	Ligt er water op de bodem van het apparaat?	<ul style="list-style-type: none"> <li>• Controleer of het water uit ontdooide diepvriesproducten of een gebroken of gevallen container komt.</li> </ul>

Symptomen	Reden	Oplossing
De automatische ijsmachine produceert geen ijs of produceert een kleine hoeveelheid ijs.	Heeft u het apparaat onlangs geïnstalleerd?	<ul style="list-style-type: none"> <li>De ijsmaker produceert op normale wijze ijs ongeveer 48 uur nadat het apparaat is geïnstalleerd.</li> </ul>
	Heeft u de waterleiding aangesloten op het apparaat en de toevoerklep geopend?	<ul style="list-style-type: none"> <li>Sluit het apparaat aan op de waterleiding en open de toevoerklep compleet.</li> </ul>
	Is de watertoevoerslang gebogen?	<ul style="list-style-type: none"> <li>Als de watertoevoerslang gebogen is, kan de waterstroom geblokkeerd raken.</li> </ul>
	Heeft u onlangs een grote hoeveelheid ijs afgenomen?	<ul style="list-style-type: none"> <li>Het duurt ongeveer 24 uur om meer ijs te produceren in de automatische ijsker. Even geduld a.u.b.</li> </ul>
	Heeft u de ijsmakerschakelaar of de automatische ijsmakerknop op het bedieningspaneel op AAN gezet?	<ul style="list-style-type: none"> <li>Druk I op de automatische ijsmakerschakelaar of schakel <b>ON</b> in voor de automatische ijsmakerknop op het bedieningspaneel. (Ga voor meer informatie over het gebruik, naar de LG Electronics-website of maak gebruik van uw smart-apparaat.)</li> </ul>
	Wordt de temperatuur van de diepvries te hoog?	<ul style="list-style-type: none"> <li>Als de ingestelde temperatuur te warm is, zal het ijs langzaam of helemaal niet worden geproduceerd. Stel de diepvriestemperatuur in op -18 °C gedurende normale werking van de automatische ijsmaker.</li> </ul>
	Heeft u de apparaatdeur vaak geopend?	<ul style="list-style-type: none"> <li>Als u de deur van het apparaat vaak opent, zal koude lucht ontsnappen, wat de snelheid van de ijsproductie verlaagt. Open en sluit de deur van het apparaat niet te vaak.</li> </ul>
	Is de deur van het apparaat volledig gesloten?	<ul style="list-style-type: none"> <li>Als de deur van het apparaat niet volledig gesloten is, zal de temperatuur van de diepvries verhogen, wat de ijsproductiesnelheid zal vertragen. Sluit de deur van het apparaat volledig.</li> </ul>
Er komt geen ijs uit.	Zit er ijs in de ijsbak?	<ul style="list-style-type: none"> <li>Controleer of er ijs in de ijsbak zit.</li> </ul>
	Zit het ijs geklonterd in de ijsbak?	<ul style="list-style-type: none"> <li>Maak de ijsbak los en schud ermee. Gooi na het schudden het ijs weg dat nog geklonterd is.</li> </ul>

Symptomen	Reden	Oplossing
Er komt geen ijs uit.	Kunt u het geluid niet horen van het ijs dat eruit komt?	<ul style="list-style-type: none"> <li>• Selecteer op het bedieningspaneel afwisselend de modi voor ijsblokjes en vergruisd ijs om het ijs eruit te laten komen.</li> </ul>
	Is de ijspassage geblokkeerd? (U kunt de ijspassage controleren door de ijsbak los te maken.)	<ul style="list-style-type: none"> <li>• Het ijs komt er niet goed uit wanneer de ijspassage geblokkeerd is. Controleer het ijs en maak de ijspassage regelmatig schoon.</li> </ul>
Er komt geen water uit.	Gebruikt u ongefilterd water?	<ul style="list-style-type: none"> <li>• Ongefilterd water kan een groot aantal verschillende zware metalen of vreemde stoffen bevatten, zodat het mogelijk de filter in het beginstadium verstopt, ongeacht de levensduur van de filter.</li> </ul>
	Is de waterdispensertank leeg? (Alleen voor modellen zonder wateraansluiting)	<ul style="list-style-type: none"> <li>• Vul de waterdispensertank.</li> </ul>
	Er komt geen water uit de waterslang wanneer deze is gevuld met lucht. (Alleen voor modellen zonder wateraansluiting)	<ul style="list-style-type: none"> <li>• Verwijder de tank van de waterdispenser door deze naar buiten te trekken terwijl u de handgreep vasthoudt. Vul de tank van de waterdispenser en plaats deze terug op het schap van de koelkast.</li> </ul>
	Is de watertoevoerklep gesloten? (Alleen voor modellen met wateraansluiting)	<ul style="list-style-type: none"> <li>• Open de watertoevoerklep.</li> </ul>
Het water smaakt vreemd.	Is de smaak van het water verschillend in vergelijking tot de smaak van het water uit de vorige waterzuiveraar?	<ul style="list-style-type: none"> <li>• Is het gezuiverde water of het gekoelde water gedurende langere tijd niet gebruikt?</li> </ul>
	Is het al lang geleden dat u de filter hebt geïnstalleerd en vervangen?	<ul style="list-style-type: none"> <li>• Als een verlopen filter wordt gebruikt, kan het zuiveringsrendement afnemen. Het wordt aanbevolen om de filter te vervangen volgens de filtervervangingsperiode.</li> </ul>
	Heeft u de filter goed uitgespoeld in de eerste fase na de installatie?	<ul style="list-style-type: none"> <li>• Bij het voor de eerste keer plaatsen of vervangen van de filter, moet u de lucht en het geactiveerde koolstofresidu van de binnenkant van de filter verwijderen. Gebruik het apparaat na het afnemen en aftappen van ongeveer 5 liter van gezuiverd water van de dispenser door op de waterdispenserhendel te drukken. (Geactiveerde koolstof is ongevaarlijk voor de mens.)</li> </ul>
	Is het gezuiverde water of het gekoelde water gedurende langere tijd niet gebruikt?	<ul style="list-style-type: none"> <li>• De smaak van oud water kan veranderen vanwege bacteriegroei. Gebruik het apparaat na het afnemen en aftappen van ongeveer 5 liter (ongeveer 3 minuten) van de waterdispenser.</li> </ul>

Symptomen	Reden	Oplossing
Klikgeluiden	De ontdooieregeling klikt wanneer de automatische ontdooiing begint en eindigt. De thermostaat (of regeling van het apparaat op sommige modellen) klikt ook als deze wordt- of uitschakeld.	<ul style="list-style-type: none"> <li>• Normale functie</li> </ul>
Ratelende geluiden	Ratelende geluiden kunnen afkomstig zijn van de stroom van het apparaat, de waterleiding aan de achterkant van het apparaat (alleen voor modellen met wateraansluiting) of voorwerpen die op of rond het apparaat zijn opgeslagen.	<ul style="list-style-type: none"> <li>• Normale functie</li> </ul>
	Apparaat staat niet waterpas op de vloer.	<ul style="list-style-type: none"> <li>• De vloer is zwak of oneffen of de stelpoten moeten worden aangepast. Raadpleeg het gedeelte Deuruitlijning.</li> </ul>
	Apparaat met lineaire compressor werd verplaatst tijdens het gebruik.	<ul style="list-style-type: none"> <li>• Normale werking. Als de compressor na 3 minuten niet stopt met rammelen, zet dan het apparaat uit en dan weer aan.</li> </ul>
Suizende geluiden	Verdamperventilatormotor circuleert lucht door het apparaat en het vriesvak.	<ul style="list-style-type: none"> <li>• Normale functie</li> </ul>
	De condensorventilator forceert de lucht over de condensor.	<ul style="list-style-type: none"> <li>• Normale functie</li> </ul>
Gorgelende geluiden	Koelmiddel stroomt in het koelsysteem	<ul style="list-style-type: none"> <li>• Normale functie</li> </ul>
Tikkende geluiden	Contractie en uitbreiding van de binnenwanden door veranderingen in temperatuur.	<ul style="list-style-type: none"> <li>• Normale functie</li> </ul>
Vibreren	Indien de zij- of achterkant van het apparaat een kast of wand raakt, kunnen sommige van de normale trillingen hoorbaar zijn.	<ul style="list-style-type: none"> <li>• Om de ruis te verwijderen, zorgt u dat de zij- en achterkanten geen contact maken met muur of kast.</li> </ul>

Symptomen	Reden	Oplossing
Uw huishoudtoestel en smartphone zijn niet verbonden met het WiFi-netwerk.	Het WiFi-wachtwoord waarmee u verbinding probeert te maken is onjuist.	<ul style="list-style-type: none"> <li>• Zoek het WiFi-netwerk waarmee uw smartphone verbonden is en verwijder het, registreer daarna uw toestel op LG SmartThinQ.</li> </ul>
	Mobiele gegevens voor uw smartphone is ingeschakeld.	<ul style="list-style-type: none"> <li>• Schakel <b>Mobiele gegevens</b> uit op uw smartphone en registreer het toestel via het WiFi-netwerk.</li> </ul>
	De naam van het draadloze netwerk (SSID) is foutief ingesteld.	<ul style="list-style-type: none"> <li>• De draadloze netwerknnaam (SSID) moet een combinatie zijn van Engelse letters en nummers. (Gebruik geen speciale tekens.)</li> </ul>
	De frequentie van de router is niet 2,4 GHz.	<ul style="list-style-type: none"> <li>• Enkel een frequentie van de router van 2,4 GHz wordt ondersteund. Stel de draadloze router in op 2,4 GHz en verbind het toestel met de draadloze router. Raadpleeg uw internetprovider of de fabrikant van de router om de frequentie van de router te controleren.</li> </ul>
	De afstand tussen het toestel en de router is te groot.	<ul style="list-style-type: none"> <li>• Als de afstand tussen het toestel en de router te groot is kan het signaal zwak zijn en wordt de verbinding mogelijk onjuist geconfigureerd. Verplaats de router zodat deze zich dichterbij het toestel bevindt.</li> </ul>



